

DURAVERT



DURAVERT | Safety Catalogus 1



DURAVERT | Safety Catalogus 1



DURAVERT

Nusterweg 80A
NL-6136 KV Sittard

T +31 (0)88 033 19 00
F +31 (0)88 033 19 01

E info@duravert.com
I www.duravert.com

1	Adembeschermingsmiddelen	007
2	Persoonlijke beschermingsmiddelen	027
3	Verpakkingsmaterialen, folies en signalering	059
4	Inkapselproducten	073
5	Onderdrukmachines en monitors	079
6	Stofzuigers	091
7	Decontaminatie- en sluissystemen	103
8	Gasdetectie	121
9	Tapijtschippers en frezen	129
10	Gereedschappen en overige	137



MAATWERK IN SLAG- TRIL- EN KNUPIKRACHT



**INGANG
MAGAZIJN
RECEPTIE**



**3 VERHUUR
4 WERKPLAATS**



**5 CERTIFICERING
LADEN / LOSSEN
MAGAZIJN**

Geachte relatie,

Met gepaste trots presenteren wij onze nieuwe safety catalogus.

Dehaco is uw professionele partner voor alle denkbare behoeften voor uw asbest- en/of bodemsaneringsproject. Als totaalleverancier bieden wij een productenpakket op maat voor de gehele sloop-, recycling- en saneringsbranche. Alles op één adres. Efficiënter kunt u het bijna niet krijgen.

Mocht u een bepaald artikel niet in de catalogus tegenkomen, neemt u dan contact op met Dehaco voor meer informatie.

Wij scheppen er genoeg in om iedere dag weer voor u klaar te staan!

Deze catalogus geeft een zo actueel mogelijk overzicht van het huidige assortiment, maar is ook een momentopname. Daar productontwikkeling bij Dehaco een continu gegeven is, verwijzen wij voor de laatste nieuwe ontwikkelingen graag naar onze website: www.dehaco.nl.

Dehaco behoudt zich het recht om tussentijds veranderingen aan te brengen in de producten. Druk- en zetfouten zijn voorbehouden. De kleuren van producten kunnen in de realiteit iets verschillen van de gedrukte kleuren.



Waarom kiest u voor Dehaco?

Optimale arbeidsomstandigheden zijn belangrijk voor het bedrijfsleven. Wij weten dat als geen ander en bieden dan ook alle mogelijke middelen, materialen en toebehoren voor de sloopbranche. Op één adres. Efficiënter kunt u het bijna niet krijgen.

In ruim dertig jaar tijd is Dehaco uitgegroeid tot een toonaangevende totaalleverancier voor de gehele sloopbranche. Dehaco is gespecialiseerd in verkoop, advies en onderhoud van saneringsartikelen en mag zich zonder meer marktleider noemen op dit gebied. Of u nu badslippers, adembescherming of een decontaminatiewagen nodig heeft.

Deze catalogus bestaat uit meer dan 2.000 producten die dagelijks uit voorraad geleverd kunnen worden.

Wij bieden:

- een totaalassortiment voor de sloopbranche.
- gedegen kennis van wet- en regelgeving rondom asbest- en bodemsanering.
- verkoopondersteuning en toegevoegde waarden.

Dehaco is niet alleen toonaangevend op het gebied van verkoop van alle denkbare benodigdheden voor deze markten, ook een grote verhuurvloot en een modern keuringscentrum dragen bij aan de unieke marktpositie van Dehaco.

>>

Verhuur

Professioneel gereedschap betekent vaak een flinke investering. Daarom bieden wij u voor vrijwel al onze producten ook de mogelijkheid om te huren. Dit kan ook heel handig zijn voor werkzaamheden die u niet regelmatig uitvoert. Zo beschikt u altijd over machines in topconditie, wanneer het u uitkomt en compleet met de vereiste certificaten.

De voordelen van huren bij Dehaco:

- U beschikt automatisch over uitstekend materieel, zonder risico's en investeringen
- Up-to-date vloot
- Direct inzetbaar
- Volledig onderhouden en getest

Keuringen, reparaties en certificering

Levering van kwaliteit en zorg dragen voor veiligheid is in onze branche aan de orde van de dag. Daarnaast worden ook de eisen voor milieu en duurzaamheid steeds belangrijker. Om al deze zaken te waarborgen laten wij ons periodiek keuren en dragen wij ook zorg voor de keuring en inspecties van uw materieel.

Wij zijn een door Scott geautoriseerd keuringsstation. Wij repareren, onderhouden en keuren de volgende machines:

- Onderdrukmachines
- Onderdrukregistratie apparatuur
- Stofzuigers
- Decontaminatiewagens

- Watermanagement systemen
- Motoraangedreven ademluchttoestellen
- Onafhankelijke ademluchttoestellen
- Elektrische compressoren
- Diesel compressoren
- Adsorptiedrogers

Advies

Met name de asbestbranche wordt onderworpen aan strenge wet- en regelgeving. De gevaren voor mens en milieu liggen hieraan ten grondslag. Er worden dan ook strikte eisen gesteld aan de werkomstandigheden, de veiligheid en het personeel. Indien gewenst willen wij u daarom graag voorzien van een gedegen advies bij uw productkeuze.

Calamiteitenservice

In geval van brand en calamiteiten is Dehaco 24 uur per dag, 7 dagen per week oproepbaar, ook voor advies: +31 (0)252-417 950.

Bent u geïnteresseerd in de mogelijkheden voor uw bedrijf? Wij nemen graag contact met u op om deze met u te realiseren.

Graag tot ziens bij Dehaco!

Met vriendelijke groeten,
Team Dehaco B.V.





Adembeschermingsmiddelen

1

1.1	Algemeen	008
1.2	Afhankelijke adembescherming	010
1.3	Scott Proflow overdrukmaskers	017
1.4	Scott volgelaatsmaskers	018
1.5	Scott PRO2000 filters	018
1.6	Scott Procap	019
1.7	Onafhankelijke adembescherming	020
1.8	Compressoren & adsorptiedrogers	021
1.9	Diversen (stofmaskers, halfgelaatsmaskers, etc.)	024

1.1 Algemeen

Afhankelijke of onafhankelijke adembescherming

Bij het gebruik van onafhankelijke adembescherming is men niet afhankelijk van de kwaliteit van de lucht in de omgeving. Er zijn verschillende situaties waarbij het noodzakelijk is om met onafhankelijke adembescherming te werken, dit gaat bijvoorbeeld op voor het werken met crocidoliet (blauwe asbest). Dit is het gevaarlijkste type asbest en sanering van dit kankerverwekkende materiaal dient volgens de wet te gebeuren met een onafhankelijk ademluchtsysteem. Dehaco levert voor deze toepassing diverse onafhankelijke ademluchttoestellen van het merk Scott.

In de meeste andere gevallen kunt u motoraangedreven ademluchttoestellen gebruiken. Dit is adembescherming die lucht in de werkomgeving filtert voordat deze wordt ingeademd en biedt hoge bescherming bij asbestsanering en andere situaties waarin gevaarlijke concentraties stof of gas aanwezig zijn.

Protectiefactoren

Adembeschermende middelen zijn bijna altijd voorzien van een protectiefactor. Deze factor geeft de mate aan waarin lucht wordt gezuiverd van de verontreiniging. Of anders gezegd, de protectiefactor is het verschil tussen de concentratie schadelijke stof in de omgeving, dus buiten het masker, en de concentratie daarvan in de ingeademde lucht. In de Europese normen is de nominale protectiefactor (NPF) vastgesteld. Deze geeft de beschermingsgraad aan waaraan het adembeschermingsmiddel moet voldoen onder laboratoriumomstandigheden. Naast de NPF bestaan er nog vele andere protectiefactoren die iets zeggen over het inzetten van het middel in de praktijk. Dit kan van land tot land en van situatie tot situatie verschillen. Voor meer informatie over adembescherming voor uw specifieke omstandigheden kunt u altijd bij ons terecht.

Tabel protectiefactoren

	Identificatie	NPF	Geadviseerde beschermingsfactor in de praktijk (**)
Filterend gelaatsstuk (stof)	FP1	4	4
	FFP2	12	10
	FFP3	50	20
Kwart- of halfgelaatsmasker met filter	P1	4	4
	P2	12	10
	P3	50	20
	Gasfilter	50	10
Volgelaatsmasker met filter	P1	5	4
	P2	20	10
	P3	1000	40
	Gasfilter	2000	20
Motoraangedreven filterunit met luchtkap/-helm	THP1	10	10
	THP2	50	20
	THP3	500	40
Motoraangedreven filterunit met half- of volgelaatsmasker	TMP1	20	10
	TMP2	200	20
	TMP3	2000	20/40*
Persluchtbron met luchtkap	50	20	
		40	
Persluchtbron met volgelaatsmasker	2000	2000	
* Volgelaatsmasker / ** Toegekende protectiefactor volgens BS 4275			

Filters voor adembeschermingstoestellen

Codificatie van de filters

Code	Omschrijving	Kleur
A	Organische gassen en dampen met een kookpunt boven 65°C.	●
AX	Organische gassen en vluchtige dampen met een kookpunt lager dan 65°C.	●
B	Anorganische gassen (m.u.v. koolmonoxide).	●
E	Zure gassen en dampen - Zwaveldioxide.	●
K	Afgeleide organische amines en organische ammoniak derivaten.	●
P	Deeltjes en vaste en vloeibare aërosolen.	○
NO-P3	Stikstofoxiden en vaste en vloeibare deeltjes.	○
Hg-P3	Kwik en vaste en vloeibare deeltjes.	○
SX	Specifieke gassen en dampen (met uitzondering van stikstofoxiden, kwik en koolmonoxide).	●



Filter 1



Filter 2



Filter 3

Classificatie van de filters

Klasse	Capaciteit	Onderzoekconcentratie
1	Laag	1.000 ppm
2	Middel	5.000 ppm
3	Hoog	10.000 ppm

1.2 Afhankelijke adembescherming

Scott PowerPak

De PowerPak is een ademhalingsapparaat dat werkt met overdruk en is geschikt voor werkzaamheden waarbij men wordt blootgesteld aan hoge concentraties schadelijke en hinderlijke stoffen. De PowerPak is ergonomisch vormgegeven en eenvoudig schoon te houden. De oplaadbare accu en het vervangbare filter zijn volledig in het motorunit geïntegreerd.



Scott PowerPak met
Vision masker

U heeft de keuze uit diverse silicone en neoprene volgelaatsmaskers. Daarnaast heeft Dehaco ook een ruim assortiment filters voorradig.

Technische gegevens

- Norm: EN 12942T
- Gewicht: 2.865 gram
- Minimale gebruiksduur accu: 8 uur
- Luchtopbrengst P3 filter: 145 l/min.
- Luchtopbrengst actief koolfilter: 125 l/min.
- Omgevingstemperatuur: 0 tot 50°C
- Relatieve luchtvochtigheid: tot 95%

Artikelnummer	Omschrijving	Inhoud
7010.0023	Scott PowerPak RPF92/4/60 met Gemini masker maat M/L. Set bestaat uit: volgelaatsmasker, motorunit, accu, acculader, flowmeter, luchtslang, draagriem, filterafdekkap en filterwaterkap en opbergbox.	p/set
7010.0025	Scott PowerPak RFF92/4/4000 met Vision masker M/L. Set bestaat uit: volgelaatsmasker, motorunit, accu, acculader, flowmeter, luchtslang, draagriem, filterafdekkap, filterwaterkap en opbergbox	p/set
7010.0015	Scott PowerPak RFF92/4 exclusief volgelaatsmasker Set bestaat uit: luchtslang, flowmeter en riem.	p/set
7010.0026	Scott Gemini RFF60 volgelaatsmasker silicone maat M/L	p.st.
7010.0028	Scott Gemini RFF60 volgelaatsmasker silicone maat M/S	p.st.
7010.0029	Scott Vision RFF4000 volgelaatsmasker silicone maat M/L	p.st.
7010.0045	Scott Vision RFF4000 volgelaatsmasker silicone maat M	p.st.
7010.0031	Scott Vision RFF4000 volgelaatsmasker silicone maat S	p.st.
7025.0129	Scott PowerPak RXBC92/2 acculader	p.st.
7025.0143	Scott PowerPak RM00080 accu (voor MK3/4/RPF92)	p.st.
7025.0137	Scott PowerPak luchtslang compleet	p.st.
7025.0140	Scott PowerPak draagriem PVC	p.st.
7026.0013	Scott PowerPak RC351 P3 filter	34 stuks
7026.0014	Scott PowerPak RC340 A1/P3 filter	20 stuks
7026.0048	Scott PowerPak RC341 B1/P3 filter	20 stuks
7026.0017	Scott PowerPak voorfilter grof 10 mm	6 stuks
7025.0134	Scott PowerPak filterhouderring	p.st.
7025.0133	Scott PowerPak filterwaterkap enkel	p.st.
7025.0197	Scott PowerPak filterwaterkap dubbel	p.st.
7025.0135	Scott PowerPak filterafdekkap geel	p.st.

Scott Proflow SC Asbestos

De Proflow SC Asbestos is speciaal ontworpen voor asbestverwijdering en past de luchtopbrengst automatisch aan op 160 l/min. naarmate de filters voller raken. De levensduur van het P3-filter is, evenals de gebruiksduur van de accu, digitaal afleesbaar. Daarnaast is dit toestel voorzien van een uitgebreid alarmsysteem voor veilig gebruik.



Scott Proflow Asbestos met Vision masker

Dit CE-gecertificeerde systeem bevat twee P3 deeltjesfilters en een TM3 volgelaatsmasker. Uiteraard voldoet de ProFlow SC Asbestos aan de laatste Europese normen voor asbestverwijdering.

Technische gegevens

- Norm: EN 12942
- Gewicht: 1.650 gram
- Accu: NiMH oplaadbaar, 9,6 V / 4,5 Ah
- Minimale gebruiksduur accu: 4 uur
- Luchtopbrengst: 160 l/min. (automatische aanpassing)
- Omgevingstemperatuur: -10 tot 40°C
- Relatieve luchtvochtigheid: tot 95%

Artikelnummer	Omschrijving	Inhoud
7010.0016	Scott Proflow Asbestos met Vision masker maat M/L. Set bestaat uit: volgelaatsmasker, motorunit, accu, acculader, luchtslang 80 cm, filterafdekkap en opbergbox.	p/set
7010.0035	Scott Proflow Asbestos met Sari masker M/L Set bestaat uit: volgelaatsmasker, motorunit, accu, acculader, luchtslang en opbergbox.	p/set
7010.0050	Scott Proflow Asbestos exclusief volgelaatsmasker Set bestaat uit: motorunit, accu, acculader, luchtslang en opbergbox.	p/set
7010.0051	Scott Proflow Asbestos motorunit	p.st.
7010.0029	Scott Vision RFF4000 volgelaatsmasker silicone maat M/L	p.st.
7010.0045	Scott Vision RFF4000 volgelaatsmasker silicone maat M	p.st.
7010.0031	Scott Vision RFF4000 volgelaatsmasker silicone maat S	p.st.
7010.0021	Scott Sari volgelaatsmasker silicone maat M/L	p.st.
7010.0047	Scott Sari volgelaatsmasker neopreen maat M/L	p.st.
7010.0034	Scott Promask volgelaatsmasker silicone maat M/L	p.st.
7010.0049	Scott Promask volgelaatsmasker butyl rubber maat M/L	p.st.
7010.0048	Scott Promask volgelaatsmasker butyl rubber maat S	p.st.
7025.0066	Scott Proflow acculader	p.st.
7025.0092	Scott Proflow accu 9,6 Volt 4,5 Ah	p.st.
7025.0073	Scott Proflow luchtslang 80 cm (hoek)	p.st.
7025.0093	Scott Proflow luchtslang 100 cm (hoek)	p.st.
7025.0140	Scott Proflow draagriem PVC	p.st.
7026.0005	Scott Proflow PF10 P3 schroeffilter	20 stuks
7026.0006	Scott Proflow CF22 A2/P3 schroeffilter	20 stuks
7026.0007	Scott Proflow CF32 A/B/E/K/P3 schroeffilter	20 stuks
7026.0009	Scott Proflow CF32 E/B/E/K/Hg/P3 schroeffilter	20 stuks
7025.0071	Scott Proflow/Phantom set houders en 10 x voorfilter grof	p/set
7026.0008	Scott Proflow/Phantom voorfilter grof	p.st.
7025.0068	Scott Proflow/Phantom filterafdekkap per 2 stuks	2 stuks

Scott Phantom PPR2000

De Phantom is een met overdruk werkend ademhalingsapparaat en geschikt voor werkzaamheden waar men wordt blootgesteld aan hoge concentraties schadelijke en hinderlijke stoffen. De motor is in het masker geïntegreerd.



Scott Phantom PPR2000

Technische gegevens

- Norm: EN 12942
- Gewicht: 1.500 gram
- Minimale gebruiksduur accu: 6 uur
- Luchtstroom: 120 - 160 l/min.
- Omgevingstemperatuur: -10 tot 50°C
- Relatieve luchtvochtigheid: tot 95%

Artikelnummer	Omschrijving	Inhoud
7010.0033	Scott Phantom PPR2000 met volgelaatsmasker maat M/L. Set bestaat uit: volgelaatsmasker met geïntegreerde motorunit, accu, acculader, flowmeter, voorfilter, draagriem en opbergbox.	p/set
7025.0157	Scott Phantom PPR2000 Acculader	p.st.
7025.0158	Scott Phantom PPR2000 Accu	p.st.
7025.0160	Scott Phantom PPR2000 Motor	p.st.
7010.0032	Scott Phantom PPR2000 volgelaatsmasker maat M/L	p.st.
7025.0140	Scott Phantom PVC draagriem	p.st.
7025.0156	Scott Phantom PPR200 anti-condens vizier	p.st.
7026.0015	Scott Phantom PF251 P3 filter	20 stuks
7025.0071	Scott Proflow/Phantom Set houders en 10 voorfilters grof	p/set
7026.0008	Scott Proflow/Phantom Voorfilters grof	20 stuks
7025.0068	Scott Proflow/Phantom Filter afdekkap per 2 stuks	2 stuks

Advies reiniging adembescherming

Reinig met een vochtige doek of spons. Indien nodig kan het gebruiksgereed apparaat met aangesloten luchtslang onder een straal voorzichtig afgespoeld worden, mits de filters naar beneden gericht worden. Zorg dat er geen water in de filters terecht komt. Vervang na een wasbeurt altijd de filters.

Gebruik geen oplosmiddelen (bijvoorbeeld aceton, terpentijn), perslucht of water onder hoge druk.



Scott Phantom Vision 2010

De Phantom Vision 2010 is een motoraangedreven ademluchttoestel voorzien van een volgelaatsmasker. De nieuwe extra duurzame borstelloze motor blijft een volledige ploegendienst lang betrouwbaar werken en heeft een lange economische levensduur. Motorunit en het vervangbare filter zijn volledig in het masker geïntegreerd. De motor wordt gevoed door een oplaadbare accu aan de heupgordel.



Scott Phantom Vision 2010

Technische gegevens

- Norm: EN 12942
- Gewicht: 1.130 gram
- Minimale gebruiksduur accu: 8 uur
- Luchtstroom: 160 l/min.
- Omgevingstemperatuur: -10 tot 50°C
- Relatieve luchtvochtigheid: tot 95%

Artikelnummer	Omschrijving	Inhoud
7010.0036	Scott Phantom Vision 2010 met volgelaatsmasker maat M/L. Set bestaat uit: volgelaatsmasker met geïntegreerde motorunit, accu, acculader, voorfilter, draagriem en opbergbox.	p/set
7025.0199	Scott Phantom Vision 2010 Li-ion accu	p.st.
7025.0200	Scott Phantom Vision 2010 acculader	p.st.
7025.0201	Scott Phantom Vision 2010 motor	p.st.
7025.0202	Scott Phantom Vision 2010 volgelaatsmasker maat M/L	p.st.
7025.0207	Scott Phantom Vision 2010 volgelaatsmasker maat M	p.st.
7025.0208	Scott Phantom Vision 2010 volgelaatsmasker maat S	p.st.
7025.0140	Scott Phantom PVC draagriem	p.st.
7025.0203	Scott Phantom Vision 2010 douchekep	p.st.
7025.0204	Scott Phantom Vision 2010 anti-condens vizier	p.st.
7026.0015	Scott Phantom PF251 P3 filter	20 stuks
7025.0071	Scott Proflow/Phantom set houders en 10 voorfilters grof	p.st.
7026.0008	Scott Proflow/Phantom voorfilter grof	p.st.
7025.0068	Scott Proflow/Phantom filter afdekkap per 2 stuks	2 stuks

Dräger Belair GC

Motoraangedreven adembeschermingstoestel met volgelaatsmasker van comfortabel en goed afsluitend siliconenrubber. Motorunit, accu en vervangbare filters zijn geheel in het toestel geïntegreerd. De motor wordt gevoed door een oplaadbare accu. Dit ademluchttoestel kan worden gebruikt in combinatie met de Dräger X-plore 6570 volgelaatsmaskers.



Dräger Belair GC

Technische gegevens

- Norm: EN 12949:2003
- Gewicht: 2.200 gram
- Minimale gebruiksduur accu: 8 uur
- Luchtstroom: 120 l/min.
- Omgevingstemperatuur: Niet gebruiken bij temperaturen beneden 10°C

Artikelnummer	Omschrijving	Inhoud
7010.0001	Dräger Belair GC met X-plore 6570 volgelaatsmasker silicone Set bestaat uit: volgelaatsmasker, motorunit, accu, acculader, luchtslang, draagriem en opbergbox.	p/set
7010.0002	Dräger X-plore 6570 volgelaatsmasker silicone	p.st.
7010.0037	Dräger Panorama Nova volgelaatsmasker neopreen	p.st.
7025.0002	Dräger Belair GC acculader (excl. laadkabel)	p.st.
7025.0008	Dräger Belair GC laadkabel t.b.v. acculader	p.st.
7025.0003	Dräger Belair GC accu	p.st.
7025.0007	Dräger Belair luchtslang	p.st.
7025.0006	Dräger Belair luchtslangklem	p.st.
7025.0028	Dräger Belair draagriem katoen	p.st.
7026.0001	Dräger Belair GC P3 stoffilter	5 stuks
7026.0002	Dräger Belair GC 55 A1/A3/B1/B3/TM P3 stoffilter	5 stuks
7026.0003	Dräger Belair GC 55 B2K2 Hg PSL P3 stoffilter	5 stuks

Tips

- Laat minimaal één keer per jaar uw masker en motorunit controleren door een erkend servicestation.
- Lees de gebruiksaanwijzing goed voordat u het product in gebruik neemt en bewaar deze goed.
- De nominale protectiefactor (NPF) geeft het verschil aan tussen de concentratie gevaarlijke stoffen buiten en binnenin het masker. Bij een NPF van 20 is de lucht dus 20 keer schoner dan daarbuiten. De NPF wordt vastgesteld onder 'ideale' laboratoriumomstandigheden.



Scott Proflow SC

De Proflow SC is de eerste van een nieuwe generatie motorondersteunde adembeschermingsystemen. De SC is intelligent en eenvoudig te gebruiken en op een aantal punten opmerkelijk verbeterd en gemoderniseerd. Het lichtgewicht, compacte en ergonomische ontwerp van de Proflow SC omvat een gekromde achterplaat die zorgt voor langdurig draagcomfort.



Goedgekeurde combinaties met PRO2000 filters

- PSL
- A-PSL
- B-PSL
- AB-PSL
- ABE-PSL
- ABEK-PSL
- ABEKHg-PSL

Goedgekeurde combinaties met de Scott Proflow SC

- Scott Promask volgelaatsmasker Butyl rubber
- Scott promask volgelaatsmasker siliconen
- Scott Sari volgelaatsmasker neopreen
- Scott Sari volgelaatsmasker siliconen
- Scott Vision RFF4000 volgelaatsmasker
- Scott Automask overdrukmasker
- Scott Provizor overdrukmasker
- Scott Flowhood 1 overdrukkap
- Scott Flowhood 2 overdrukkap
- Scott Flowhood 3 overdrukkap
- Scott Flowhood 5 overdrukkap
- Scott Procap overdrukhelm
- Scott Procap weld overdrukhelm

Kenmerken

- Uitgebreid alarmsysteem zorgt voor veiligheid tijdens het gebruik.
- Continu zichtbare bewaking van accustatus en filterverstopping met duidelijk hoorbare waarschuwingssignalen wanneer de accu opgeladen of vervangen dient te worden.
- De gebruiksduur van de accu is normaal gesproken 7-15 uur na één keer volledig opladen (afhankelijk van de combinatie filter/gelaatsmasker).

Technische gegevens

- Gewicht: 1.400 gram
- Accu: NiMH oplaadbaar, 9,6 V, 4,5 Ah
- Minimale gebruiksduur accu: 6 uur
- Luchtopbrengst: 120 l/min.
- Omgevingstemperatuur: -10 tot 40°C
- Relatieve luchtvochtigheid: tot 95%

Artikelnummer	Omschrijving	Inhoud
7010.0019	Scott Proflow SC exclusief masker Set bestaat uit: motorunit, accu, acculader en comfort belt.	p/set
7025.0108	Scott Proflow comfort belt	p.st.
7025.0066	Scott Proflow acculader	p.st.
7025.0092	Scott Proflow accu (nieuw type)	p.st.

Scott Proflow EX

De Proflow EX is gebaseerd op het inmiddels beproefde systeem van de reguliere Proflow. Dankzij een paar genuanceerde verbeteringen is de motorunit een stuk geavanceerder en efficiënter in gebruik. Daarnaast beschikt de Proflow EX over een explosieveilige motor.



Technische gegevens

- Gewicht: 1.5 kg
- Accu: NiMH oplaadbaar, 9,69 V/3,8 Ah
- Minimale gebruiksduur accu: 6 uur
- Luchtopbrengst: 120 l/min.
- Omgevingstemperatuur: -10 tot 30°C
- Relatieve luchtvochtigheid: tot 95%

Technische gegevens EX

Ex-Classificatie: II 2G Ex ib IIC T3 / II 3D Ex tD A22 IP54 T80C

De motorunit en batterij zijn door het "Intrinsically Safe Equipment" gecertificeerd voor de norm: EN 50020 and 50014 by VTT certification services. VTT No. Ex - 00.E.005X.

Goedgekeurde combinaties met PRO2000 filters

- PSL
- A-PSL
- B-PSL
- AB-PSL
- ABE-PSL
- ABEK-PSL
- ABEKHg-PSL

Goedgekeurde combinaties met de Scott Proflow EX

- Scott Promask volgelaatsmasker Butyl rubber
- Scott Promask volgelaatsmasker siliconen
- Scott Sari volgelaatsmasker neopreen
- Scott Sari volgelaatsmasker siliconen
- Scott Vision RFF4000 volgelaatsmasker
- Scott Automask overdrukmasker
- Scott Provizor overdrukmasker
- Scott Flowhood 1 overdrukkap
- Scott Flowhood 2 overdrukkap
- Scott Flowhood 3 overdrukkap
- Scott Flowhood 5 overdrukkap
- Scott Procap overdrukhelm
- Scott Procap weld overdrukhelm

Artikelnummer	Omschrijving	Inhoud
7010.0038	Scott Proflow EX exclusief masker Set bestaat uit: motorunit, accu, acculader en antistatische draagriem.	p.st.
7025.0210	Scott Proflow EX draagriem antistatisch	p.st.
7025.0066	Scott Proflow acculader	p.st.
7025.0209	Scott Proflow EX accu 9,69 Volt 3,8 Ah	p.st.

1.3 Scott Proflow overdrukmaskers

Automask

Lichtgewicht en comfortabel, veelzijdig toepasbare gelaatsbescherming. Het duurzame frame is gemaakt van polyethyleen en het verwisselbare acetaatvizier heeft een speciale coating die bewaseming voorkomt. CE-gecertificeerd volgens EN 12941, TH2.



Provizor

Deze lichtgewicht gelaatsbescherming heeft een silicone gelaatsafdichting en harnas, een gevormd frame en een verwisselbaar acetaatvizier met speciale coating die bewaseming voorkomt. CE-gecertificeerd volgens EN 12941, TH2.



Flowhood 1

Een ultra-lichtgewicht halve kap voor toepassingen waarbij slagbescherming niet nodig is. Gemaakt van duurzame PU-gecoate nylon met een flexibel acetaatvizier. CE-gecertificeerd volgens EN 12941, TH2.



Flowhood 2

Een lichtgewicht volledige kap voor de hoogste PAPR-beschermingsgraad. Eenvoudig te sluiten rond de nek door een trekkoord. Geen pasvormproblemen met baarden of brillen. Duurzaam PU-gecoat nylonmateriaal. CE-gecertificeerd volgens EN12941, TH3.



Flowhood 3

De Flowhood 3 combineert adem- en gelaatsbescherming. Lichtgewicht en comfortabel met een brede gelaatsafdichting. CE-gecertificeerd volgens EN12941, TH2 EN166.



Flowhood 5

De Flowhood 5 combineert hoofd-, gelaats- en adembescherming. De lichtgewicht, goed gebalanceerde ABS-helm is voorzien van een luchtstroomverdeler die voorkomt dat de lucht in de ogen wordt geblazen. CE-gecertificeerd volgens EN12941, TH2. EN397, EN166 1B9 (ogen en gelaat).



Artikelnummer	Omschrijving	Inhoud
7010.0039	Scott Automask overdrukmasker	p.st.
7010.0040	Scott Provizor overdrukmasker	p.st.
7010.0041	Scott Flowhood 1 overdrukmasker	p.st.
7010.0042	Scott Flowhood 2 overdrukmasker	p.st.
7010.0043	Scott Flowhood 3 overdrukmasker	p.st.
7010.0043	Scott Flowhood 5 overdrukmasker	p.st.

1.4 Scott volgelaatsmaskers



Scott Vision RFF4000



Scott Gemini RFF60



Scott Sari



Scott Promask

Artikelnummer	Omschrijving	Inhoud
7010.0029	Scott Vision RFF4000 volgelaatsmasker siliconen M/L	p.st.
7010.0045	Scott Vision RFF4000 volgelaatsmasker siliconen M	p.st.
7010.0031	Scott Vision RFF4000 volgelaatsmasker siliconen S	p.st.
7010.0026	Scott Gemini RFF60 volgelaatsmasker siliconen M/L	p.st.
7010.0028	Scott Gemini RFF60 volgelaatsmasker siliconen M/S	p.st.
7010.0021	Scott Sari volgelaatsmasker siliconen M/L	p.st.
7010.0047	Scott Sari volgelaatsmasker neopreen M/L	p.st.
7010.0034	Scott Promask volgelaatsmasker siliconen M/L	p.st.
7010.0049	Scott Promask volgelaatsmasker Butyl rubber M/L	p.st.
7010.0048	Scott Promask volgelaatsmasker Butyl rubber S	p.st.
7025.0130	Scott Gemini RFF60 vizier	p.st.
7010.0030	Scott Vision RFF4000 vizier	p.st.
7025.0113	Scott Sari vizier polycarbonaat	p.st.
7025.0119	Scott Sari vizier triplex	p.st.
7025.0069	Scott Promask vizier	p.st.
7025.0131	Scott Gemini RFF60 vizierbeschermers per 20 stuks	p.st.
7025.0072	Scott Sari vizierbeschermers per 10 stuks	p.st.

1.5 Scott PRO2000 filters

Artikelnummer	Omschrijving	Inhoud
7026.0005	Scott PRO2000 PF10 P3 schroeffilter	20 stuks
7026.0019	Scott PRO2000 GF22 A2 gasschroeffilter	20 stuks
7026.0020	Scott PRO2000 GF22 B2 gasschroeffilter	20 stuks
7026.0021	Scott PRO2000 GF32 E2 gasschroeffilter	20 stuks
7026.0022	Scott PRO2000 GF22 K2 gasschroeffilter	20 stuks
7026.0023	Scott PRO2000 GF32 A2B2 gasschroeffilter	20 stuks
7026.0024	Scott PRO2000 GF32 ABEK2 gasschroeffilter	20 stuks
7026.0025	Scott PRO2000 GF32 AX gasschroeffilter	20 stuks
7026.0006	Scott PRO2000 CF22 A2/P3 schroeffilter	20 stuks
7026.0026	Scott PRO2000 CF22 B2/P3 combi schroeffilter	20 stuks
7026.0027	Scott PRO2000 CF32 E2/P3 combi schroeffilter	20 stuks
7026.0028	Scott PRO2000 CF22 K2/P3 combi schroeffilter	20 stuks
7026.0029	Scott PRO2000 CF22 AB2/P3 combi schroeffilter	20 stuks
7026.0030	Scott PRO2000 CF22 A2B2E1/P3 combi schroeffilter	20 stuks
7026.0031	Scott PRO2000 CF22 AE1/HG/P3 combi schroeffilter	20 stuks
7026.0007	Scott PRO2000 CF32 A/B/E/K/P3 combi schroeffilter	20 stuks
7026.0009	Scott PRO2000 CF32 E/B/E/K/Hg/P3 combi schroeffilter	20 stuks

1.6 Scott Procap

De speciaal ontwikkelde compacte Procap zal de nieuwe standaard worden op het gebied van bescherming in risicovolle omgevingen zoals metaalverwerking, mijnbouw, werk in de gieterij, bouw en sloop en in de scheepsbouw. De Procap is voorzien van een groot aantal vernieuwende ergonomische veiligheidsvoorzieningen en is geïntegreerd met beschermingssystemen voor adem, hoofd, gezicht, ogen en oren.

Excellente gezichtsbescherming

De Procap kan worden gebruikt met een groot aantal verschillende soorten vizieren waaronder lasvizieren. Voor bescherming tegen hitte en infraroodstraling heeft u de keuze uit een helder, getint of goudkleurig vizier.

Technische gegevens

- Gewicht: 900 gram
- Adembescherming: EN12941 TH2 i.c.m. Proflow
- Adembescherming: EN1835 LDH2 i.c.m. Air-line
- Hoofdbescherming: EN397
- Oog en gelaat: EN166
- Lasvizier: EN175
- Optionele gehoorbescherming: EN352-3

Gehoorbescherming

Speciale topkwaliteit gehoorbescherming is beschikbaar voor bevestiging aan de helm (SNR 26 of 29 beschikbaar).

Persluchtvoorziening

De Scott T/A-LINE regulator zorgt ervoor dat de Procap wordt voorzien van schone ademlucht uit een compressor. De regulator is onder meer voorzien van een waarschuwingssignaal, een aansluiting voor persluchtgereedschap, een multifunctionele geluidsdemper en een geurfilter met vervuilingindicator. Het toestel kan zowel links als rechts gedragen worden.

De T/A-LINE wordt met name geadviseerd wanneer de aard van de verontreiniging in de lucht het gebruik van filterende adembeschermingsapparatuur onmogelijk of te kostbaar maakt. Door het lage gewicht en het extreem lage geluidsniveau vormt hij voor alle gebruikers een aantrekkelijk alternatief wanneer er een geschikte persluchtvoorziening beschikbaar is.



Scott Procap



Scott Procap Weld



Scott Procap gehoorkap



Scott T-A-Line

Artikelnummer	Omschrijving	Inhoud
7010.0018	Scott Procap inclusief luchtslang met kogelkoppeling	p.st.
7010.0017	Scott Procap Weld inclusief luchtslang met kogelkoppeling	p.st.
7025.0103	Scott T-A-Line luchtlijn regelaar met riem	p.st.
7440.0006	Scott gehoorkap EC10 t.b.v. Procap helm	p.st.
7025.0067	Scott EPDM luchtslang t.b.v. Procap naar ProFlow	p.st.
7025.0104	Scott EPDM luchtslang t.b.v. Procap naar T-A-Line	p.st.
7025.0022	Scott Procap lasvizier voor laskap shade 11	p.st.
7025.0023	Scott Procap lasvizier voor laskap shade 12	p.st.
7025.0063	Scott vizier helder voor Procap per 10 stuks	10 stuks
7025.0064	Scott vizier groen shade 3 voor Procap per 5 stuks	5 stuks
7025.0198	Scott vizier groen shade 5 voor Procap per 5 stuks	5 stuks
7025.0065	Scott vizier goud voor Procap	p.st.

1.7 Onafhankelijke adembescherming

Scott RAS Asbestos ReadyPak

De Scott RAS Asbestos ReadyPak is speciaal ontworpen voor gebruik bij asbestsaneringswerkzaamheden. Het systeem bestaat uit een volgelaatsmasker, een overdrukautomaat, een voedingslang met een CEJN-koppeling en een speciaal ontworpen bandolier. De bandolier is voorzien van een PU coating waardoor deze makkelijk is te reinigen.

Dehaco levert tevens de adempluchtcompressoren voor de luchtvoorziening van de Scott RAS Asbestos ReadyPak.

Toepassingsgebieden

- Asbestverwijdering
- Bodemsanering
- Brandweer
- Offshore
- Rioolinspectie
- Petrochemische industrie

Luchtverbruik per drager

- 1 drager 300 l/min.
- 2 dragers 450 l/min.
- 3 dragers 750 l/min.
- 4 dragers 900 l/min.

Kenmerken

- Toegewezen beschermingsfactor van 2000
- Uniek PU gecoat polyester bandolier
- Geïntegreerde deeltjes filter
- Norm: EN14593-1



Scott Vision Asbestos ReadyPak



Scott Vision 3 RAS



Scott Panaseal RAS

Artikelnummer	Omschrijving	Inhoud
7011.0011	Scott RAS asbestos airline bandolier en ademautomaat Set bestaat uit: volgelaatsmasker, bandolier, overdrukautomaat, voedingslang met CEJN snelkoppeling op de bandolier.	p.st.
7011.0009	Scott Vision 3 RAS airlinemasker silicone maat M/L	p.st.
7011.0013	Scott Vision 3 RAS airlinemasker silicone maat M	p.st.
7011.0014	Scott Vision 3 RAS airlinemasker silicone maat S	p.st.
7011.0008	Scott Panaseal RAS airlinemasker silicone maat M/L	p.st.
7011.0012	Scott Panaseal RAS airlinemasker neopreen maat M/L	p.st.
7025.0120	Scott Vision 3 RAS vizier	p.st.
7025.0130	Scott Panaseal RAS vizier	p.st.
7025.0206	Scott reserve koffer zwart	p.st.
7011.0001	Scott antistatische airline-slang, compleet, lengte 15 meter	p.st.
7011.0003	Scott antistatische airline-slang, compleet, lengte 30 meter	p.st.
7011.0004	Scott antistatische airline-slang, compleet, lengte 60 meter	p.st.
7011.0005	Scott Y-koppeling t.b.v. antistatische airline-slang	p.st.

1.8 Compressoren en adsorptiedrogers

Elektrische compressoren

CompAir Hydrovane schottencompressor

Dehaco maakt gebruik van schottencompressoren van CompAir Hydrovane. Deze schottencompressoren zijn ideaal voor zware omstandigheden en continu gebruik.

Kenmerken schottencompressor

- Lange levensduur, probleemloos 100.000 draaiuren.
- Kleinste vloeroppervlak in zijn soort dankzij verticale uitvoering.
- Koele gecompriemde lucht.

Persluchtfilter bepalend voor kwaliteit perslucht

Een persluchtfilter bepaalt de kwaliteit van uw perslucht. Voor het verwijderen van olie, water en vuildeeltjes produceert Domnick Hunter een breed programma persluchtfilters.

Kenmerken persluchtfilter

- Groot filteroppervlak geeft lage weerstand en daardoor laag energieverbruik.
- Perslucht voldoet betrouwbaar aan eisen volgens ISO 8573-1: 2010.
- Waterseparator, verwijdert 99% waterverontreiniging uit perslucht.
- Voldoet aan testnorm ISO 12500.

Domnick Hunter koeldroger voor geconditioneerde perslucht

Een koeldroger van Domnick Hunter is milieuvriendelijk en werkt bij zowel constant als wisselend persluchtverbruik optimaal.

Kenmerken koeldroger

- Compacte persluchtdroger.
- Meest energiezuinige persluchtdroger, tot 50% besparing.
- Geringe drukval van slechts 0,15 bar.
- Schakelt automatisch uit bij nullast.
- Milieuvriendelijk koelmiddel R134A en R407C.
- Groot koelvermogen dankzij ruimbemeten warmtewisselaars.
- Uniek geïntegreerd systeem voor condensaatafvoer, voorkomt verlies van perslucht en dus van compressor energie.

Belangrijk: Deze compressoren kunnen alleen worden geplaatst in CO₂-vrije ruimtes waar voldoende luchtverversing is.

Toepassingsgebieden

- Asbest- en bodemsanering
- Brandweer
- Offshore
- Rioolinspectie
- Petrochemische industrie

Compair Hydrovane HV02 schottencompressor

Bij toepassing in combinatie met ademlucht toestellen is deze geschikt voor maximaal twee personen. Doordat deze machine uit twee delen bestaat (de compressor en nakoeler) is hij eenvoudig te verplaatsen.

Technische gegevens

- Gewicht compressor: 55 kg
- Gewicht nakoeler: 25 kg
- Motorvermogen: 2,2 kW
- Geluidsniveau: 69 dB
- Voltage: 230 V/16 Ah
- Koelsysteem: Luchtgekoeld



Hydrovane HV02

Beschikbare Domnick Hunter filters

- Waterscheider
- Olie/deeltjes filter 1 micron
- Olie/deeltjes filter 0,01 micron
- Actief koolfilter (geur)

Compair Hydrovane HV07 schottencompressor

De Hydrovane HV07 schottencompressor is samengesteld uit een Domnick Hunter koeldroger en de bijbehorende persluchtfilters. Bij toepassing in combinatie met ademluchttoestellen is deze geschikt voor maximaal zes personen.

Technische gegevens

- Gewicht: 240 kg
- Motorvermogen: 5,5 kW
- Vermogen nakoeler: 2,0 kW
- Voltage: 380 V/32 Ah
- Geluidsniveau: 70 dB(A)
- Koelsysteem: Luchtgekoeld



Hydrovane HV07

Beschikbare Domnick Hunter filters

- Waterscheider
- Olie/deeltjes filter 1 micron
- Olie/deeltjes filter 0,01 micron
- Actief koolfilter (geur)

Artikelnummer	Omschrijving	Inhoud
8610.0001	Compair Hydrovane HV02 tweedelige compressor met luchtdroger	p.st.
8610.0003	Compair Hydrovane HV07 compressor met luchtdroger	p.st.

Mobiele dieselcompressor

Kaeser M27 mobiele compressor met nakoeler

Bij capaciteiten van 2 tot 5,6 m³/min krijgen deze Mobilair bouwcompressoren niet zo snel 'koude voeten'. De gepatenteerde KAESER-antivriesregeling stemt de bedrijfstemperatuur van de installatie automatisch af op de omgevingstemperatuur. Hierdoor worden de persluchtwerktuigen tegen bevriezen beschermt, wat de bedrijfszekerheid en levensduur verhoogt.



Kaeser M27

Gepatenteerde antivriesregeling

De gepatenteerde antivriesregeling, speciaal door Kaeser ontwikkeld voor bouwcompressoren, stemt de bedrijfstemperatuur automatisch af op de buitentemperatuur. Dit beschermt het persluchtgereedschap tegen bevriezen en verlengt de levensduur.

Koele en zuivere perslucht

De perslucht wordt gekoeld tot 7 °C boven de omgevingstemperatuur. De optionele persluchtkoeler verlicht het afvoeren van het condensaat, dat met behulp van de hete motoruitlaatgassen wordt verdampt. Op deze manier wordt voorkomen dat het condensaat in de winter bevriest.

Het is mogelijk om bepaalde persluchtkwaliteiten te bereiken (bijvoorbeeld perslucht voor betonsaneringen) door na de nakoeler en de cycloonafscheider behandelingscomponenten zoals filtercombinaties te monteren. De drukverschilweergave geeft duidelijk de conditie van het filter weer.



Kaeser nakoeler

Technische gegevens

- Capaciteit: 2,6 m³/min
- Werkdruk: 7 bar
- Bedrijfsgewicht: 575 kg
- Motortype: Kubota D 1105

Artikelnummer	Omschrijving	Inhoud
3710.0010	Kaeser M27 mobiele schroefcompressor (PE)	p.st.
3725.0030	Kaeser nakoeler voor M27 mobiele compressor	p.st.

Adsorptiedroger t.b.v. dieselcompressor

Adsorptiedroger voor vier personen, te gebruiken om lucht te filteren naar ademlucht. Deze ademluchtset reinigt perslucht tot schone lucht zonder oliedamp en -geur. Het CO en CO₂ gehalte wordt sterk gereduceerd, waardoor de ademlucht voldoet aan de internationale normen (BS4275, DIN3188 en P112).

Technische gegevens

- Vermogen: 1200 l/min.
- Werkdruk: 7 bar
- Afmetingen: 61x31x108 cm
- Gewicht: 45 kg



Beschikbare Domnick Hunter filters

- Waterscheider
- Olie/deeltjes filter 1 micron
- Olie/deeltjes filter 0,01 micron
- Actief koolfilter (geur)
- Hobcalite filter (CO naar CO₂)
- Actief koolfilter (geur)

Artikelnummer	Omschrijving	Inhoud
8610.0005	Domnick Hunter adsorptiedroger BADMP020	p.st.

1.9 Diversen

M-Safe stofmasker FFP2 type 4210

- Norm: EN 149:2001
- Inzetbaar tegen stofdeeltjes tot 10x de MAC-waarde
- Met uitademventiel
- Makkelijk te vormen neusbeugel
- Opvouwbaar en daardoor makkelijk op te bergen
- Ieder masker individueel verpakt



Artikelnummer	Omschrijving	Inhoud
7010.0013	M-Safe stofmasker FFP2 type 4210	20 stuks

M-Safe stofmasker FFP3 type 4310

- Norm: EN 149:2001
- Inzetbaar tegen stofdeeltjes tot 50x de mac-waarde
- Met uitademventiel
- Makkelijk te vormen neusbeugel
- Opvouwbaar en daardoor makkelijk op te bergen
- Ieder masker individueel verpakt



Artikelnummer	Omschrijving	Inhoud
7025.0052	M-Safe stofmasker FFP3 type 4310	20 stuks

M-Safe stofmasker FFP2 type 6210

- Norm: EN 149:2001
- Inzetbaar tegen stofdeeltjes tot 10x de mac-waarde
- Met uitademventiel
- Makkelijk te vormen neusbeugel



Artikelnummer	Omschrijving	Inhoud
7010.0012	M-Safe stofmasker FFP2 type 6210	10 stuks

M-Safe stofmasker FFP3 type 6340

- Norm: EN 149:2001
- Inzetbaar tegen stofdeeltjes tot 50x de mac-waarde
- Met uitademventiel
- Makkelijk te vormen neusbeugel



Artikelnummer	Omschrijving	Inhoud
7010.0011	M-Safe stofmasker FFP3 type 6340	5 stuks

3M stofmasker FFP3 type 9332

- Norm: EN 149:2001
- Uitvouwbaar masker
- Met uitademventiel
- Ieder masker individueel verpakt



Artikelnummer	Omschrijving	Inhoud
7010.0009	3M FFP3 stofmasker type 9332	10 stuks

Scott halfgelaatsmaskers

Halfgelaatsmaskers schermen neus en mond af van het werkgebied en zijn daardoor comfortabel en geschikt voor een minder vervuilde werkomgeving. Een halfgelaatsmasker is voorzien van één of meerdere verwisselbare filters en is daarom geschikt voor veel verschillende soorten werkzaamheden. Wanneer een motorunit wordt aangesloten kan een halfgelaatsmasker fungeren als een overdruksysteem.



Scott Silner

Artikelnummer	Omschrijving	Inhoud
7010.0022	Scott Silner halfgelaatsmasker silicone	p.st.
7026.0005	Scott PRO2000 PF10 P3 schroeffilter	20 stuks
7026.0006	Scott PRO2000 CF22 A2/P3 combi schroeffilter	20 stuks
7026.0007	Scott PRO2000 CF32 A/B/E/K/P3 schroeffilter	20 stuks
7026.0009	Scott PRO2000 CF32 A/B/E/K/Hg/P3 schroeffilter	20 stuks
7026.0010	Scott PRO2000 CF32 AX/P3 schroeffilter	20 stuks
7025.0071	Scott Proflow/Phantom set houders en 10 voorfilters grof	p.st.
7026.0008	Scott Proflow/Phantom voorfilter grof	20 stuks
7025.0068	Scott Proflow/Phantom filterafdekkap per 2 stuks	2 stuks

Opslag en onderhoud



Transportbox



Wipex ontsmettingsdoekjes



Divodes desinfectiespray

Artikelnummer	Omschrijving	Inhoud
7660.0010	Transportbox inhoud 8 liter	p.st.
7660.0008	Transportbox inhoud 31 liter	p.st.
7025.0062	Wipex ontsmettingsdoekjes 130 x 180 mm inhoud 100 stuks	p.st.
7025.0054	Desinfectiespray Divodes voor maskers 750 ml	p.st.



Persoonlijke Beschermingsmiddelen

2

2.1	Algemeen	028
2.2	Overalls	030
2.3	Handschoenen	035
2.4	Onderkleding en handdoeken	041
2.5	Schoenen en laarzen	046
2.6	Gehoorbescherming	050
2.7	Oogbescherming	052
2.8	Hoofdbescherming	053
2.9	Werk- en veiligheidskleding	054
2.10	Diversen: Shampoo, Vaseline, EHBO	055

2.1 Algemeen

Veiligheidskleding

Beschermkleding wordt verdeeld in de volgende categoriën:

- | | |
|-------------|--|
| Categorie 1 | Fabrikant mag zelf onderzoeken in hoeverre het beloofde beschermniveau overeenkomt met de werkelijke bescherming aan de hand van de geharmoniseerde norm of de fundamentele eisen, gesteld in de bijlage van de richtlijn 89/686/EG. |
| Categorie 2 | Een onafhankelijk en EG-erkend testinstituut onderzoekt de beschermkwaliteit aan de hand van de geharmoniseerde norm of de fundamentele eisen. Gesteld in de bijlage van de richtlijn 89/686/EG. |
| Categorie 3 | Als categorie 2 |

Wegwerpoveralls worden verdeeld in de volgende types:

- | | |
|--------|----------------------------|
| Type 1 | Gasdichte kleding |
| Type 2 | Niet-gasdichte kleding |
| Type 3 | Vloeistofdichte kleding |
| Type 4 | Neveldichte kleding |
| Type 5 | Stofdichte kleding |
| Type 6 | Beperkt spatdichte kleding |

In de Europese normen zijn vereisten vastgelegd waaraan de kleding en de beschermende eigenschappen ervan moeten voldoen.

- | | |
|---------------|---|
| EN ISO 136888 | Algemene norm voor beschermkleding |
| EN 342 | Kleding ter bescherming tegen kou |
| EN 343 | Kleding ter bescherming tegen regen |
| EN ISO 6530 | Kleding ter bescherming tegen vloeibare chemicaliën |
| EN 14605 | Kleding ter bescherming tegen vloeibare chemicaliën |
| EN ISO 11611 | Beschermende kleding voor gebruik bij lassen en aanverwante processen |
| EN ISO 20471 | Waarschuwingskleding met hoge zichtbaarheid |
| EN ISO 11612 | Kleding ter bescherming tegen hitte en vlammen |
| EN 1149-1 | Beschermende kleding met electrostatische eigenschappen |

Handschoenen

- | | |
|--------|---|
| EN 388 | Bescherming tegen mechanische risico's. |
| EN 374 | Bescherming tegen chemicaliën en micro-organismen. |
| EN 407 | Bescherming tegen thermische risico's |
| EN 420 | Basisnorm, algemene eisen zoals maatvoering en markering. |
| EN 511 | Bescherming tegen koude |
| EN 421 | Bescherming tegen ioniserende straling en radioactieve contaminatie |
| EN 469 | Bescherming voor brandweertuigen |

Mechanische risico's

- A. Schuurweerstand: gebaseerd op het aantal cycli dat nodig is om door het handschoenstaal te schuren.
- B. Snijweerstand: gebaseerd op het aantal cycli dat nodig is om bij een constante snelheid door het handschoenstaal te snijden.
- C. Scheurweerstand: gebaseerd op de kracht die nodig is om het handschoenstaal te scheuren.
- D. Perforatieweerstand: gebaseerd op de kracht die nodig is om het handschoenstaal met een punt van standaardafmetingen te doorboren.



Chemische risico's

Of een uit een bepaald materiaal vervaardigde handschoen geschikt is voor wat betreft de stof, hangt niet alleen van de bestendigheid van het materiaal af. Het materiaal kan ogenschijnlijk onaangetast lijken, maar de chemische stof toch doorlaten. Een bestendigheidstabel, zoals die in het verleden vaak in documentatie werd weergegeven, hoefde niet per definitie aan te geven wat de werkelijke graad van bescherming was die werd geboden.

De vier belangrijkste factoren die een rol spelen bij het bepalen van de geschiktheid voor bescherming tegen een bepaalde stof zijn:

1. Degradatie: reductie van de materiaaleigenschappen zoals verharden, zwellen, verklevan of openbarsten.
2. Penetratie: het door gaatjes of scheurtjes doordringen van stoffen.
3. Permeatie: het doordringen op moleculair niveau.
4. Permeatiehoeveelheid: de hoeveelheid die per tijdseenheid doordringt.

Indien advies gewenst kunt u contact opnemen met Dehaco. De gebruiker dient zelf te beoordelen welk type bescherming geschikt is en wat de juiste combinatie van overalls en bijkomende uitrusting is. Voor een volledige bescherming dienen alle openingen goed gesloten te zijn. De gebruiker dient te bepalen wat het effect van de warmte is en daar rekening mee te houden. Oververhitting en ongemak kunnen verminderd of opgeheven worden door het juiste ondergoed te dragen of gebruik te maken van geschikte ventilatiesystemen.

Veiligheidsschoenen en laarzen

De normering EN ISO 20345 geeft aan dat het om veiligheidsschoenen of -laarzen gaat. Standaard zijn deze schoenen en laarzen voorzien van een speciale neus die bescherming biedt tegen vallende voorwerpen met een energie tot 200 Joule.

De normering verdeelt de veiligheidsschoenen verder onder in de volgende categorieën:

- S1 Veiligheidsschoen met stalen neus en gesloten hiel, antistatische eigenschappen en energie absorberende hak. Voor droge arbeidsomstandigheden.
- S2 Veiligheidsschoen met stalen neus en gesloten hiel, antistatische eigenschappen, energie absorberende hak en waterdichte schacht (60 min.). Vochtige arbeidsomstandigheden.
- S3 Veiligheidsschoen met stalen neus en gesloten hiel, antistatische eigenschappen, energie absorberende hak, waterdichte schacht, penetratiebestendige tussenzool. Biedt bescherming tegen het doordringen van scherpe voorwerpen. Ook voor vochtige arbeidsomstandigheden.
- P "P" bij de code "S" staat voor een penetratiebestendige tussenzool 1100 N.
- HRO Bestendig tegen hoge temperaturen, kortstondig tegen 300°C.
- CI Isolatie tegen koude.

Veiligheidslaarzen worden ingedeeld in de volgende categorieën:

- SB Standaard bezitten deze veiligheidslaarzen een speciale veiligheidsneus die bescherming biedt tegen vallende voorwerpen met een energie tot 200J.
- S4 Veiligheidslaars met veiligheidsneus 200J, antistatische zool en energieabsorberende hak.
- S5 Veiligheidslaars met veiligheidsneus 200J, antistatische zool, energieabsorberende hak, geprofileerde loopzool en een penetratiebestendige tussenzool tot 1100 N.

2.2 Overalls

Advies

Vaak zorgt werkkleding voor thermische isolatie of voor herkenbaarheid. Maar werkkleding kan ook bedoeld zijn om bescherming te bieden bij het werken met gevaarlijke materialen zoals asbest. Dehaco beschikt over een uitgebreid assortiment wegwerpoveralls die met name geschikt zijn bij asbest- en bodemsaneringsprojecten.

Om veilig te kunnen werken is het van belang de juiste beschermkleding te kiezen. Wij adviseren u graag!



Overall Polyprop

- Norm: Categorie I
- Materiaal: 100% Polypropyleen
- Maten: XXL
- Ritssluiting
- Hoofdkap met elastiek
- Elastiek in manchetten
- Ademend



Artikelnummer	Omschrijving	Inhoud
7410.0036	Polyprop wegwerpoverall categorie I wit maat XXL	50 stuks
7410.0001	Polyprop wegwerpoverall categorie I blauw maat XXL	50 stuks

Overall Fibre Guard

- Norm: Categorie III - type 5 en 6
- Materiaal: 100% SMS
- Maten: XL t/m XXXL
- Tweezijdige ritssluiting
- Hoofdkap met elastiek
- Elastiek in manchetten
- Eventuele bedrukking van logo op aanvraag
- Ademend



Artikelnummer	Omschrijving	Inhoud
7410.0011	Fibre Guard wegwerpoverall categorie III type 5/6 wit maat XL	50 stuks
7410.0012	Fibre Guard wegwerpoverall categorie III type 5/6 wit maat XXL	50 stuks
7410.0018	Fibre Guard wegwerpoverall categorie III type 5/6 wit maat XXXL	50 stuks
7410.0019	Fibre Guard wegwerpoverall categorie III type 5/6 blauw maat XL	50 stuks
7410.0020	Fibre Guard wegwerpoverall categorie III type 5/6 blauw maat XXL	50 stuks
7410.0022	Fibre Guard wegwerpoverall categorie III type 5/6 blauw maat XXXL	50 stuks
7410.0057	Fibre Guard wegwerpoverall categorie III type 5/6 rood maat XL	50 stuks
7410.0058	Fibre Guard wegwerpoverall categorie III type 5/6 rood maat XXL	50 stuks
7410.0059	Fibre Guard wegwerpoverall categorie III type 5/6 rood maat XXXL	50 stuks

Overall Deco-Tex

- Norm: Categorie III - type 5 en 6
- Materiaal: 100% SMS
- Maten: XXL
- Ritsluiting
- Antistatisch
- Hoofdkap met elastiek
- Elastiek in manchetten
- Ademend



Artikelnummer	Omschrijving	Inhoud
7410.0004	Deco-Tex wegweroverall categorie III type 5/6 wit maat XXL	50 stuks
7410.0008	Deco-Tex wegweroverall categorie III type 5/6 blauw maat XXL	50 stuks

Overall Super Guard

- Norm: Categorie III - type 5 en 6
- Maten: L t/m XXL
- Ritsluiting
- Hoofdkap met elastiek
- Elastiek in manchetten
- Ademend



Artikelnummer	Omschrijving	Inhoud
7410.0032	Super Guard wegweroverall categorie III type 5/6 wit maat L	50 stuks
7410.0031	Super Guard wegweroverall categorie III type 5/6 wit maat XL	50 stuks
7410.0030	Super Guard wegweroverall categorie III type 5/6 wit maat XXL	50 stuks

Overall vlamvertragend FR

- Norm: Categorie III - type 5 en 6, EN 533 index 1
- Materiaal: 100% Sontora met vlamvertragende coating
- Maten: XL t/m XXL
- Antistatisch
- Tweezijdige ritsluiting
- Hoofdkap met elastiek
- Elastiek in manchetten
- Ademend



Artikelnummer	Omschrijving	Inhoud
7410.0039	Vlamvertragende FR wegweroverall categorie III type 5/6 blauw maat XL	25 stuks
7410.0040	Vlamvertragende FR wegweroverall categorie III type 5/6 blauw maat XXL	25 stuks

Overall Super Guard Plus

- Norm: Categorie III - type 4, 5 en 6
- Maten: XL t/m XXL
- Ritssluiting
- Hoofdkap met elastiek
- Elastiek in manchetten
- Voorzien van zelfklevend tape om ritssluiting af te dichten
- Met tape bedekte naden
- Ademend



Artikelnummer	Omschrijving	Inhoud
7410.0028	Super Guard Plus wegweroverall categorie III type 4/5/6 wit maat XL	50 stuks
7410.0029	Super Guard Plus wegweroverall categorie III type 4/5/6 wit maat XXL	50 stuks

Overall Coverchem C

- Norm: Categorie III - type 3, 4, 5 en 6
- Materiaal: Polyethyleen met een polymeer coating
- Maten: XL t/m XXL
- Ritssluiting
- Hoofdkap met elastiek
- Elastiek in manchetten
- Voor gebruik met chemische en biologische gevaarlijke stoffen
- Duimlus



Artikelnummer	Omschrijving	Inhoud
7410.0025	Coverchem C wegweroverall categorie III type 3/4/5/6 geel maat XL	25 stuks
7410.0024	Coverchem C wegweroverall categorie III type 3/4/5/6 geel maat XXL	25 stuks

Overall Coverchem F

- Norm: Categorie III, type 3, 4, 5 en 6
- Materiaal: Polyethyleen, gecoat
- Maten: XL t/m XXL
- Tweezijdige ritssluiting
- Hoofdkap met elastiek
- Elastiek in manchetten
- Voor gebruik met chemische en biologische gevaarlijke stoffen
- Duimlus



Artikelnummer	Omschrijving	Inhoud
7410.0027	Coverchem F wegweroverall categorie III type 3/4/5/6 grijs maat XL	25 stuks
7410.0026	Coverchem F wegweroverall categorie III type 3/4/5/6 grijs maat XXL	25 stuks

M-Wear 5400 doorwerkoveralls

- Ritsluiting onder dubbele flap met drukknoopsluiting
- Voorzien van elastische tailleband
- Gelaste, waterdichte naden
- Mouwen voorzien van windvangers
- Zeer elastisch en licht van gewicht voor optimale bewegingsvrijheid
- Kleuren: Blauw en groen
- Maten: M t/m XXXL



Artikelnummer	Omschrijving	Inhoud
7410.0056	M-Wear 5400 doorwerkoverall blauw maat M	p.st.
7410.0044	M-Wear 5400 doorwerkoverall blauw maat L	p.st.
7410.0045	M-Wear 5400 doorwerkoverall blauw maat XL	p.st.
7410.0046	M-Wear 5400 doorwerkoverall blauw maat XXL	p.st.
7410.0047	M-Wear 5400 doorwerkoverall blauw maat XXXL	p.st.
7410.0048	M-Wear 5400 doorwerkoverall groen maat M	p.st.
7410.0049	M-Wear 5400 doorwerkoverall groen maat L	p.st.
7410.0050	M-Wear 5400 doorwerkoverall groen maat XL	p.st.
7410.0051	M-Wear 5400 doorwerkoverall groen maat XXL	p.st.
7410.0052	M-Wear 5400 doorwerkoverall groen maat XXXL	p.st.

Regenpak PVC

Regenpak van PVC materiaal. Lichtgewicht jas en broek met elastiek in de taille.

- Kleur: Geel
- Maten: XXL



Artikelnummer	Omschrijving	Inhoud
7412.0013	Regenpak PVC geel maat XXL	p.st.

Overschoen Coverstar

- Categorie I
- Maat 33 x 17 cm
- Antistatisch
- Anti-slip zool



Artikelnummer	Omschrijving	Inhoud
7410.0033	Coverstar overschoen maat 43-46 per paar	200 paar

Overlaars Coverstar

- Categorie I
- Maat 36 x 47 cm
- Antistatisch
- Elastieke band



Artikelnummer	Omschrijving	Inhoud
7410.0034	Coverstar overlaars maat 43-46 per paar	100 paar

Overlaars Coverchem C

- Categorie III
- EN 14605; Vloeistof dicht
- EN 14126:2003; Infectie bescherming tegen bloed en virussen
- EN 1149-5/2008; Antistatisch
- Elastieke band
- Anti-slip zool



Artikelnummer	Omschrijving	Inhoud
7410.0060	Coverchem "C" overlaars geel maat 43-46 per paar	100 paar

Overlaars Coverchem F

- Categorie III
- EN 14605: Vloeistof dicht
- EN 14126:2003; Infectie bescherming tegen bloed en virussen
- EN 1149-5/2008; Antistatisch
- Elastieke band
- Anti-slip zool



Artikelnummer	Omschrijving	Inhoud
7410.0061	Coverchem "F" overlaars grijs maat 43-46 per paar	100 paar

2.3 Handschoenen

Advies

Voor vrijwel elk type risico is de juiste handbescherming te vinden. Dehaco levert daarom handschoenen die beschermen tegen mechanische, chemische, thermische of andersoortige risico's. Zelfs de meest 'multifunctionele' handschoenen hebben hun eigen specifieke producteigenschappen.

In deze catalogus vindt u een uitgebreid overzicht van ons uitgebreide aanbod handbescherming inclusief vermelding van specifieke eigenschappen zoals schuurweerstand, snijweerstand, scheurweerstand of perforatieweerstand.



Katoenen handschoen, polkadot

- Norm: Categorie I
- Materiaal: katoen met PVC noppen
- Tricot manchet



Artikelnummer	Omschrijving	Inhoud
7420.0001	Katoenen handschoen polkadot met PVC noppen categorie I maat 10 per paar	300 paar

Latex huishoudhandschoen

- Norm: Categorie I - EN 388, EN 374
- Materiaal: Latex
- Kleur: Blauw
- Maten: L
- Categorie: 1
- Met rolrand



Artikelnummer	Omschrijving	Inhoud
7420.0004	Huishoudhandschoen latex blauw categorie I Maat L per paar	144 paar

M-Safe vinyl wegwerphandschoen

Bescherm de te behandelen onderdelen tegen vingerafdrukken en vuil/stof.

- Norm: Categorie I - EN 374
- Geschikt voor de rechter en linkerhand
- Voldoet aan de eis EN 455 voor medische onderzoekshandschoen
- Verpakt per 100 stuks in een dispenser



Artikelnummer	Omschrijving	Inhoud
7420.0029	M-Safe vinyl wegwerphandschoen categorie I maat 8 per 100 paar	p.st.
7420.0030	M-Safe Vinyl wegwerphandschoen categorie I maat 10 per 100 paar	p.st.

Rundsplitlederen lashandschoen

- Norm: Categorie II - EN 388 4143, EN 407
- Materiaal: rundsplitleder
- Lengte: 35 cm
- Gevoerd
- Zonder buitenliggende naden
- Kevlar garen gestikt



Artikelnummer	Omschrijving	Inhoud
7420.0031	Rundsplitlederen lashandschoen rood categorie II maat 10 per paar	144 paar

Varkensnerflederen handschoen

- Norm: Categorie II - EN 388 2112
- Materiaal: varkensnerfleder
- Ongevoerd
- Kap van 7 cm



Artikelnummer	Omschrijving	Inhoud
7420.0017	Varkensnerflederen handschoen wit/geel categorie II maat 10 per paar	144 paar

Handschoen nerfleder

- Norm: Categorie II - EN388 2132
- Materiaal: Nerfleder (Rund)
- Gecoate kap van 10 cm



Artikelnummer	Omschrijving	Inhoud
7420.0019	Nerflederen handschoen 10 cm kap categorie II maat 10 per paar	144 paar

D-Glove Red stratenmakershandschoen

- Norm: Categorie II - EN 388 3342
- Materiaal: polyamide
- Slijtvaste latex palmcoating met ventilerende rug
- Tricot manchet
- Gelijmde coating



Artikelnummer	Omschrijving	Inhoud
7420.0002	D-Glove Red stratenmakershandschoen categorie II maat 10 per paar	120 paar

D-Glove Green handschoen latex palm

- Norm: Categorie II - EN 388 2243
- Materiaal: katoen, polyester
- Geruwde latex palmcoating met ventilerende rug
- Gebreid manchet
- Gedompelde coating



Artikelnummer	Omschrijving	Inhoud
7420.0014	D-Glove Green handschoen met latex palm categorie II maat 9 per paar	120 paar
7420.0015	D-Glove Green handschoen met latex palm categorie II maat 10 per paar	120 paar
7420.0032	D-Glove Green handschoen met latex palm categorie II maat 11 per paar	120 paar

PU Flex ultimate handschoen

- Norm: Categorie II - EN 420, EN 388 4131
- Materiaal: PU coating op nylon drager
- Bijzonder goede vingergevoeligheid
- Ideaal voor allround montagewerkzaamheden



Artikelnummer	Omschrijving	Inhoud
7420.0034	PU Flex Ultimate handschoen categorie II maat 8 per paar	240 paar
7420.0035	PU Flex Ultimate handschoen categorie II maat 9 per paar	240 paar
7420.0033	PU Flex Ultimate handschoen categorie II maat 10 per paar	240 paar
7420.0036	PU Flex Ultimate handschoen categorie II maat 11 per paar	240 paar

Handschoen NBR M-trile 50-030 met kap open rugzijde

- Norm: Categorie II - EN 420, EN 388 4112
- Superieure weerstand tegen scherpe en schurende materialen
- NBR coating op jersey voering
- Uitstekende droge grip
- Kleur: blauw/wit



Artikelnummer	Omschrijving	Inhoud
7420.0025	Handschoenen NBR M-trile 50-030 10cm kap open rugzijde categorie II maat 10 per paar	144 paar

Handschoen NBR M-trile 50-020 tricot manchet dichte rugzijde

- Norm: Categorie II - EN 420, EN 388 4112
- Superieure weerstand tegen scherpe en schurende materialen
- NBR coating op jersey voering
- Uitstekende droge grip
- Kleur: blauw/wit



Artikelnummer	Omschrijving	Inhoud
7420.0028	Handschoen NBR M-trile 50-020 tricot machet dichte rugzijde categorie II maat 10 per paar	144 paar

Handschoen PVC met tricot manchet

- Norm: Categorie II - EN 388 4221
- Materiaal: PVC
- Tricot manchet
- Olie en vetbestendig



Artikelnummer	Omschrijving	Inhoud
7420.0008	Handschoen PVC met tricot manchet categorie II maat 10 per paar	120 paar

Handschoen PVC lengte 35 cm

- Norm: Categorie II - EN374, EN 388 4121
- Materiaal: PVC
- Lengte: 35 cm
- Volledig gecoat



Artikelnummer	Omschrijving	Inhoud
7420.0010	Handschoen PVC rood, lengte 35cm categorie II maat 10 per paar	120 paar

Handschoen Ansell Bi-Colour Plus 87-900

- Norm: Categorie III - EN 374 AKL, EN421, EN 388 X120
- Combinatie van latex en neopreen
- Dubbele dompeling bij de productie biedt dubbele bescherming
- Ongevoerde zware handschoenen met ruitrelief
- Hoogwaardig gevlokt zuiver katoen



Artikelnummer	Omschrijving	Inhoud
7420.0005	Ansell Bi-Colour Plus 87-900 handschoenen categorie III maat 10 per paar	120 paar

Ansell Barrier 02-100 handschoen

- Norm: EN 374 ABC, EN 420
- Voorzien van een chemisch bestendige coating
- Anatomisch en ergonomisch gevormd
- Een coating uit 5 lagen voor chemische weerstand tegen een zeer uitgebreide reeks chemicaliën
- lengte 395 mm en dikte 62 µm



Artikelnummer	Omschrijving	Inhoud
7420.0009	Ansell Barrier 02-100 handschoen categorie III maat 10 per paar	10 paar

2.4 Onderkleding en handdoeken

Advies

Wanneer een asbest- en/of bodemsaneringsproject wordt uitgevoerd is de kleding die de medewerkers hierbij dragen slechts eenmalig te gebruiken. Voor deze toepassingsgebieden levert Dehaco daarom diverse wegwerponderkleding en dito handdoeken in verschillende kwaliteiten en maten.



Onderkleding katoen exclusief handdoek per pakket

- Pakket bestaande uit: T-shirt, onderbroek en sokken
- Materiaal: Katoen
- Maat: Assorti
- Per set verpakt



Artikelnummer	Omschrijving	Inhoud
7411.0014	Onderkleding katoen exclusief handdoek per pakket	50 stuks

Onderkleding katoen inclusief handdoek per pakket

- Pakket bestaande uit: T-shirt, onderbroek, sokken en handdoek
- Materiaal: Katoen
- Maat: Assorti
- Maat handdoek: 45x90 cm
- Per set verpakt



Artikelnummer	Omschrijving	Inhoud
7411.0013	Onderkleding katoen inclusief handdoek per pakket	25 stuks

Winter-onderkleding katoen inclusief handdoek per pakket

- Pakket bestaande uit: T-shirt met lange mouw, onderbroek met lange pijpen, sokken en handdoek
- Materiaal: Katoen
- Maat: Assorti
- Maat handdoek: 45x90 cm
- Per pakket verpakt



Artikelnummer	Omschrijving	Inhoud
7411.0012	Winter onderkleding katoen inclusief handdoek per pakket	20 stuks

Onderkleding Polyprop exclusief handdoek per pakket

- Pakket bestaande uit: T-shirt, onderbroek en sokken
- Materiaal: Polypropyleen
- Maat: XL
- Per pakket verpakt



Artikelnummer	Omschrijving	Inhoud
7411.0001	Onderkleding Polyprop exclusief handdoek per pakket	50 stuks

Sportslip katoen

- Materiaal: Katoen
- Maat: XL



Artikelnummer	Omschrijving	Inhoud
7411.0006	Sportslip katoen maat XL	250 stuks

Winter-onderbroek lang katoen

- Materiaal: Katoen
- Maat: Assorti



Artikelnummer	Omschrijving	Inhoud
7411.0008	Winter onderbroek lang katoen	100 stuks

T-Shirt katoen met korte mouw

- Materiaal: Katoen
- Maat: Assorti



Artikelnummer	Omschrijving	Inhoud
7411.0009	T-Shirt katoen met korte mouw	100 stuks

T-Shirt katoen met lange mouw

- Materiaal: Katoen
- Maat: Assorti



Artikelnummer	Omschrijving	Inhoud
7411.0010	T-Shirt katoen met lange mouw	100 stuks

Tennissok katoen

- Materiaal: Katoen
- maat: 43-46



Artikelnummer	Omschrijving	Inhoud
7411.0007	Tennissok katoen maat 43-46 per paar	180 paar

Wegwerphanddoek katoen

- Industrieel gewassen handdoek
- Maat: Assorti



Artikelnummer	Omschrijving	Inhoud
7411.0016	Wegwerphanddoek katoen	60 stuks

Handdoek papier Dehaco 80x150 cm

- Materiaal: Celstof tissue
- Afmeting: 80x150 cm
- Plat gevouwen per stuk
- Twee pakken van 60 stuks per doos



Artikelnummer	Omschrijving	Inhoud
7411.0002	Wegwerphanddoek Dehaco papier 82x153 cm	120 stuks

Handdoek papier Kimberly Clark 7503

- Afmeting: 90x150 cm
- Twee pakken van 60 stuks per doos



Artikelnummer	Omschrijving	Inhoud
7411.0004	Wegwerphanddoek Kimberly Clark 90x150 cm	120 stuks

Handdoek papier Cebin 82x153 cm

- Afmeting: 82x153 cm
- Per 120 stuks verpakt



Artikelnummer	Omschrijving	Inhoud
7411.0003	Wegwerphanddoek Cebin 82x153 cm	120 stuks

2.5 Schoenen en laarzen

Advies

Om de juiste veiligheidsschoenen te kunnen kiezen, moet geïnventariseerd worden aan welke eisen van doelmatigheid, veiligheid en pasvorm ze dienen te voldoen. De doelmatigheid van veiligheidsschoenen wordt vooral bepaald door de arbeidsomstandigheden in relatie tot de duurzaamheid van de veiligheidsschoenen.



Quinto S3 veiligheidsschoen laag

- Lage zwarte veiligheidsschoen
- Gemaakt van waterafstotend nerfleder
- PUR zool
- Met overneus
- Maten: 39 t/m 47



Artikelnummer	Omschrijving	Inhoud
7430.0061	Quinto S3 veiligheidsschoen laag maat 39 per paar	per paar
7430.0062	Quinto S3 veiligheidsschoen laag maat 40 per paar	per paar
7430.0063	Quinto S3 veiligheidsschoen laag maat 41 per paar	per paar
7430.0064	Quinto S3 veiligheidsschoen laag maat 42 per paar	per paar
7430.0065	Quinto S3 veiligheidsschoen laag maat 43 per paar	per paar
7430.0066	Quinto S3 veiligheidsschoen laag maat 44 per paar	per paar
7430.0067	Quinto S3 veiligheidsschoen laag maat 45 per paar	per paar
7430.0068	Quinto S3 veiligheidsschoen laag maat 46 per paar	per paar
7430.0069	Quinto S3 veiligheidsschoen laag maat 47 per paar	per paar

Lima S3 veiligheidsschoen hoog

- Hoge zwarte veiligheidsschoen
- Gemaakt van waterafstotend nerfleder
- PUR zool
- Met overneus
- Maten: 36 t/m 48



Artikelnummer	Omschrijving	Inhoud
7430.0048	Lima S3 veiligheidsschoen hoog maat 36 per paar	per paar
7430.0049	Lima S3 veiligheidsschoen hoog maat 37 per paar	per paar
7430.0050	Lima S3 veiligheidsschoen hoog maat 38 per paar	per paar
7430.0051	Lima S3 veiligheidsschoen hoog maat 39 per paar	per paar
7430.0052	Lima S3 veiligheidsschoen hoog maat 40 per paar	per paar
7430.0053	Lima S3 veiligheidsschoen hoog maat 41 per paar	per paar
7430.0054	Lima S3 veiligheidsschoen hoog maat 42 per paar	per paar
7430.0055	Lima S3 veiligheidsschoen hoog maat 43 per paar	per paar
7430.0056	Lima S3 veiligheidsschoen hoog maat 44 per paar	per paar
7430.0057	Lima S3 veiligheidsschoen hoog maat 45 per paar	per paar
7430.0058	Lima S3 veiligheidsschoen hoog maat 46 per paar	per paar
7430.0059	Lima S3 veiligheidsschoen hoog maat 47 per paar	per paar
7430.0060	Lima S3 veiligheidsschoen hoog maat 48 per paar	per paar

Kynox Peru S3 veiligheidsschoen hoog

- Hoog model
- Zeer sterk randsleder
- Met textielvoering
- Triangel vetersysteem
- Verwisselbare inlegzool
- Texon brandzool
- Tegen doordringing een beschermde stalen zool
- 2-densiteiten PUR-loopzool
- Slipvast, flexibel, schokdempend,
- Hittebestendigheid tot 170°C
- Maten: 39 t/m 46



Artikelnummer	Omschrijving	Inhoud
7430.0084	Kynox Peru S3 veiligheidsschoen hoog maat 39 per paar	per paar
7430.0085	Kynox Peru S3 veiligheidsschoen hoog maat 40 per paar	per paar
7430.0032	Kynox Peru S3 veiligheidsschoen hoog maat 41 per paar	per paar
7430.0033	Kynox Peru S3 veiligheidsschoen hoog maat 42 per paar	per paar
7430.0034	Kynox Peru S3 veiligheidsschoen hoog maat 43 per paar	per paar
7430.0035	Kynox Peru S3 veiligheidsschoen hoog maat 44 per paar	per paar
7430.0036	Kynox Peru S3 veiligheidsschoen hoog maat 45 per paar	per paar
7430.0037	Kynox Peru S3 veiligheidsschoen hoog maat 46 per paar	per paar

Husky S3 offshore laars gevoerd

- Beige offshore laars
- Extreem waterafstotend en waterbestendig bovenleder
- Makkelijke instap door aantreklus
- Viervoudige gestikte naden aan de voorzijde van de schacht voor meer duurzaamheid
- Texon brandzolen tegen doordringing beschermde stalen zool
- Vochtabsorberende DRI-LEX binnenvoering
- 3-densiteiten Ventosa loopzool, extreem slipvast door in de zool ingebouwde PUR contactgebieden, niet krijtend, schokdempend,
- Zelfreinigend profiel, hittebestendig tot 170°C
- Maten: 39 t/m 47



Artikelnummer	Omschrijving	Inhoud
7430.0070	Husky S3 offshore laars gevoerd maat 39 per paar	per paar
7430.0071	Husky S3 offshore laars gevoerd maat 40 per paar	per paar
7430.0072	Husky S3 offshore laars gevoerd maat 41 per paar	per paar
7430.0073	Husky S3 offshore laars gevoerd maat 42 per paar	per paar
7430.0074	Husky S3 offshore laars gevoerd maat 43 per paar	per paar
7430.0075	Husky S3 offshore laars gevoerd maat 44 per paar	per paar
7430.0076	Husky S3 offshore laars gevoerd maat 45 per paar	per paar
7430.0077	Husky S3 offshore laars gevoerd maat 46 per paar	per paar
7430.0078	Husky S3 offshore laars gevoerd maat 47 per paar	per paar

Veters t.b.v. veiligheidsschoenen



Artikelnummer	Omschrijving	Inhoud
7430.0080	Veters t.b.v. veiligheidsschoenen, lengte: 90 cm	per stuk
7430.0079	Veters t.b.v. veiligheidsschoenen, lengte: 120 cm	per stuk

Eurofort S5 veiligheidslaarzen geel

- Met stalen neus en stalen zool
- Zool is olie-, vet-, loog- en zuurbestendig
- Antistatisch en antislip-zool
- Blijft flexibel bij lage temperaturen (tot -20°C)
- Extra enkelbescherming
- Reflectiestip op de hiel
- Maten: 39 t/m 47



Artikelnummer	Omschrijving	Inhoud
7430.0014	Eurofort S5 veiligheidslaarzen geel maat 39 per paar	per paar
7430.0015	Eurofort S5 veiligheidslaarzen geel maat 40 per paar	per paar
7430.0016	Eurofort S5 veiligheidslaarzen geel maat 41 per paar	per paar
7430.0017	Eurofort S5 veiligheidslaarzen geel maat 42 per paar	per paar
7430.0018	Eurofort S5 veiligheidslaarzen geel maat 43 per paar	per paar
7430.0019	Eurofort S5 veiligheidslaarzen geel maat 44 per paar	per paar
7430.0020	Eurofort S5 veiligheidslaarzen geel maat 45 per paar	per paar
7430.0021	Eurofort S5 veiligheidslaarzen geel maat 46 per paar	per paar
7430.0022	Eurofort S5 veiligheidslaarzen geel maat 47 per paar	per paar

Eurofort S5 veiligheidslaarzen zwart

- Met stalen neus en stalen zool
- Zool is olie, vet, loog en zuurbestendig
- Antistatisch en antislip-zool
- Blijft flexibel bij lage temperaturen (tot -20°C)
- Extra enkelbescherming
- Reflectiestip op de hiel
- Maten: 40 t/m 48



Artikelnummer	Omschrijving	Inhoud
7430.0023	Eurofort S5 veiligheidslaarzen zwart maat 40 per paar	per paar
7430.0024	Eurofort S5 veiligheidslaarzen zwart maat 41 per paar	per paar
7430.0025	Eurofort S5 veiligheidslaarzen zwart maat 42 per paar	per paar
7430.0026	Eurofort S5 veiligheidslaarzen zwart maat 43 per paar	per paar
7430.0027	Eurofort S5 veiligheidslaarzen zwart maat 44 per paar	per paar
7430.0028	Eurofort S5 veiligheidslaarzen zwart maat 45 per paar	per paar
7430.0029	Eurofort S5 veiligheidslaarzen zwart maat 46 per paar	per paar
7430.0030	Eurofort S5 veiligheidslaarzen zwart maat 47 per paar	per paar
7430.0031	Eurofort S5 veiligheidslaarzen zwart maat 48 per paar	per paar

Asadi badslippers

- Met brede voetband
- Kleur: blauw/zwart
- Maten: 41 t/m 46



Artikelnummer	Omschrijving	Inhoud
7430.0038	Asadi badslippers maat 41 per paar	per paar
7430.0039	Asadi badslippers maat 42/43 per paar	per paar
7430.0040	Asadi badslippers maat 44 per paar	per paar
7430.0041	Asadi badslippers maat 45 per paar	per paar
7430.0042	Asadi badslippers maat 46 per paar	per paar

2.6 Gehoorbescherming

Advies

Herkent u dat? Die harde piep in uw oor nadat u met te veel lawaai in aanraking bent gekomen?

Te veel lawaai heeft tot gevolg dat de zintuigcellen die in het oor zitten door de sterke trillingen verdoofd raken. Die cellen hebben tijd nodig om zich weer te herstellen en gedurende die tijd is er sprake van tijdelijk gehoorverlies.

Als de haarcellen de benodigde rustperiode niet krijgen sterven ze na verloop van tijd af. Het plotseling piepende geluid wat u hoort duidt dus op een afstervende haarcel. Het gehoorverlies dat zo ontstaat is blijvend en onherstelbaar. Dehaco biedt daarom diverse in- en uitwendige gehoorbeschermingsmiddelen om dit te voorkomen.



EAR Classis oorpluggen

- Gemaakt van geschuimd polymeer en past in de meeste gehoorgangen
- 100% recyclebaar
- Gemiddelde dempingswaarde: SNR 28 dB



Artikelnummer	Omschrijving	Inhoud
7450.0006	EAR Classic eenmalige oorpluggen per 250 paar	p.st.

M-Safe gehoorcap

- Met hoofdbeugel
- Kleur: rood
- Gemiddelde dempingswaarde: SNR 25 dB



Artikelnummer	Omschrijving	Inhoud
7450.0003	M-Safe gehoorcap met hoofdbeugel	p.st.

Peltor Optime I gehoorcap met steekbevestiging voor helm

- Een zeer breed inzetbare beschermer, gekenmerkt door een laag gewicht
- Kan zowel kortere als langere tijd gedragen worden
- Uitermate geschikt voor omgevingen met een lichtere mate van industrieel lawaai
- Met steekbevestiging voor helm
- Gemiddelde dempingswaarde: SNR 26 dB



Artikelnummer	Omschrijving	Inhoud
7450.0001	Peltor Optime I H510P3E met steekbevestiging voor helm geel per set	p.st.

Scott gehoorcap EC10 t.b.v. ProCap helm

- Geschikt voor een medium tot hoge mate van lawaai
- Gemiddelde dempingswaarde: SNR 26-28 dB



Artikelnummer	Omschrijving	Inhoud
7440.0006	Scott gehoorcap voor ProCap helm per set	p.st.

2.7 Oogbescherming

Advies

Onze ogen behoren niet alleen tot onze kostbaarste, maar ook tot onze kwetsbaarste zintuigen. Jaarlijks vinden dan ook regelmatig oogongevallen plaats met blijvende schade, zoals het verlies van gezichtsvermogen.

Niet voor niets is daardoor de veiligheidsbril één van de meest van toepassing zijnde persoonlijk beschermingsmiddel.

Vele gevaren kunnen soms onherstelbare oogschade tot gevolg hebben.

In eerste instantie moet gekeken worden naar maatregelen die het dragen van een veiligheidsbril overbodig maken. Als dit niet mogelijk is, moet de blootstellingstijd worden verkort. In andere gevallen moeten er veiligheidsbrillen beschikbaar gesteld worden.



M-Safe Plus veiligheidsbril

- Goede afscherming rond de ogen
- Verstelbare veren voor een goede pasmaat
- Antikras en antistatisch
- Gemakkelijk te reinigen
- Grote lens en zijkappen
- Blauw kunststof frame
- Heldere lens



Artikelnummer	Omschrijving	Inhoud
7460.0001	M-Safe Plus veiligheidsbril	p.st.

M-Safe ruimzichtbril

- Blanke polycarbonaat ruit
- Anti-condens
- Geventileerd
- Afgedekte ventilatiedoppen



Artikelnummer	Omschrijving	Inhoud
7460.0003	M-Safe ruimzichtbril	p.st.

2.8 Hoofdbescherming

Advies

Hoofdletsel kan ontstaan door vallende, omvallende of wegschietende voorwerpen dan wel door het stoten van het hoofd, maar ook (vloeï)stoffen kunnen hoofdletsel veroorzaken. Door het dragen van een veiligheidshelm wordt in veel gevallen ernstig hoofd- en/of hersenletsel voorkomen.

Het dragen van een veiligheidshelm is niet gebonden aan bepaalde beroepen, maar afhankelijk van de risico's op de arbeidsplaats.



A-Safe veiligheidshelm A59

- Norm: EN 397
- 4-punts plastic binnenwerk met zweetband
- Drukknop sluiting, sterk, gemakkelijk te gebruiken
- HDPE schaal (waterdicht)
- Standaard maat (52 tot 64 cm)
- Voorzien van steekgaten voor bevestiging van gelaatsscherm en/of oorkap
- Gewicht: 310 gram
- Kleuren: wit, geel, blauw, rood en groen



Artikelnummer	Omschrijving	Inhoud
7440.0002	A-Safe veiligheidshelm A59 wit	p.st.
7440.0007	A-Safe veiligheidshelm A59 geel	p.st.
7440.0008	A-Safe veiligheidshelm A59 blauw	p.st.
7440.0009	A-Safe veiligheidshelm A59 rood	p.st.
7440.0010	A-Safe veiligheidshelm A59 groen	p.st.

A-Safe veiligheidshelm A79R

- Norm: 397
- 4-punts nylon binnenwerk
- Draaiknop sluiting, de hoofdband met een draaiknopsluiting zorgt voor een perfecte pasvorm
- HDPE schaal (waterdicht)
- Standaard maat (52 tot 64 cm)
- Voorzien van steekgaten voor bevestiging van gelaatsscherm en/of oorkap
- Gewicht: 357 gram
- Kleuren: wit, geel, blauw, rood en groen



Artikelnummer	Omschrijving	Inhoud
7440.0003	A-Safe veiligheidshelm A79R wit	p.st.
7440.0011	A-Safe veiligheidshelm A79R geel	p.st.
7440.0012	A-Safe veiligheidshelm A79R blauw	p.st.
7440.0013	A-Safe veiligheidshelm A79R rood	p.st.
7440.0014	A-Safe veiligheidshelm A79R groen	p.st.

2.9 Werk- en veiligheidskleding

Verkeersvest RWS geel

- Kwaliteit: mesh polyester
- Met reflectietape
- Met dubbele klittenbandsluiting
- Norm: EN 471 2,2



Artikelnummer	Omschrijving	Inhoud
7412.0053	Verkeersvest RWS geel maat XL, XXL	p.st.

Verkeersvest RWS oranje

- Kwaliteit: mesh polyester
- Met reflectietape
- Met dubbele klittenbandsluiting
- Norm: EN 471 2,2



Artikelnummer	Omschrijving	Inhoud
7412.0054	Verkeersvest RWS oranje maat M/L	p.st.
7412.0055	Verkeersvest RWS oranje maat XL/XXL	p.st.

2.10 Diversen: Shampoo, Vaseline, EHBO

Shampoo Palmolive

- Iedere dag shampoo



Artikelnummer	Omschrijving	Inhoud
6425.0003	Shampoo Palmolive, 400 ml	p.st.

Shampoo Mildeen Med waslotion

- Iedere dag shampoo
- HP neutraal



Artikelnummer	Omschrijving	Inhoud
6425.0005	Shampoo Mildeen Med waslotion, 500 ml	p.st.

Vaseline petrojelly crème

De Vaseline Petrojelly Creme bevat een mix van minerale oliën, paraffine- en microcrystalline-waxen, die een zachte jelly vormen. De crème helpt het vocht in je huid aan te vullen zodat deze zichzelf herstelt.



Artikelnummer	Omschrijving	Inhoud
6425.0004	Vaseline petrojelly crème inhoud 100 gram	p.st.

Verbandtrommel B exclusief wandhouder

- 1x BHV koffer compact
- 1x desinfecterende lotion (flesje 30 ml)
- 1x sticker "EHBO Koffer BHV"
- 2x Mitella (96 x 96 x 136 cm)
- 1x verbandschaar RVS met kunststof greep 19 cm
- 2x elastisch windsel 400 x 6 cm
- 2x vinyl handschoenen maat L (V2)
- 10x hechtstrip zwaluwstaartje 12 x 70 mm
- 3x ideaal windsel 500 x 8 cm incl. 2 verbandklemmen
- 1x hechtpleister textiel 500 x 2,5 cm op ring met sluitring
- 1x beademingsdoekje (Life Saving Kiss)
- 1x reddingsdeken goud/zilver 210 x 160 cm
- 4x Duits snelverband gerold groot (10 x 12 cm)
- 1x puntpincet RVS 10 cm
- 2x kompres 10 x 10 cm (2V1)
- 4x kompres 1/16 (8,5 x 5 cm)
- 5x alukompres 10 x 10 cm
- 3x synthetische wattenrol 300 x 10 cm
- 1x tekentangset in gripzakje
- 1x wondpleister textiel 10 x 6 cm (V10)
- 1x pleisterstrips waterafstotend PE (V20 assorti)
- 3x wondsnelverband gevouwen klein (6 x 8 cm)
- 2x zelfklevend windsel in zakje
- 1x sticker oranje Kruis bedrijfsverbandset
- 1x Oranje Kruis stroomdiagram
- 1x controlestickers (5 per vel)
- 1x sticker groen-wit kruis 10 x 10 cm



Artikelnummer	Omschrijving	Inhoud
7490.0003	Verbandtrommel B exclusief wandhouder	p.st.

Verbandtrommel A inclusief wandhouder

- 1x BHV koffer groot
- 1x desinfecterende lotion (flesje 30 ml)
- 1x controlestickers (5 per vel)
- 1x sticker Oranje Kruis bedrijfsverbandset
- 2x mitella (96 x 96 x 136 cm)
- 1x verbandschaar RVS met kunststof greep 19 cm
- 2x elastisch windsel 400 x 6 cm
- 2x vinyl handschoenen maat L (V2)
- 10x hechtstrip zwaluwstaartje 12 X 70 mm
- 3x ideaal windsel 500 x 8 cm incl. 2 verbandklemmen
- 1x hechtpleister textiel 500 x 2,5 cm op ring met sluitring
- 1x beademingsdoekje (Life Saving Kiss)
- 1x reddingsdeken goud/zilver 210 x 160 cm
- 4x Duits snelverband gerold groot (10 x 12 cm)
- 1x puntpincet RVS 10 cm
- 2x kompres 10 x 10 cm (2V1)
- 4x kompres 1/16 (8,5 x 5 cm)
- 5x alukompres 10 x 10 cm
- 3x synthetische wattenrol 300 x 10 cm
- 1x tekentangset in gripzakje
- 1x wondpleister textiel 10 x 6 cm (V10)
- 1x pleisterstrips waterafstotend PE (V20 assorti)
- 3x wondsnelverband gevouwen klein (6 x 8 cm)
- 2x zelfklevend windsel in zakje
- 1x EHBO boekje OKÉ (4 talen)
- 1x Oranje Kruis stroomdiagram
- 1x sticker groen-wit kruis 10x10 cm
- 1x sticker "EHBO Koffer BHV"



Artikelnummer	Omschrijving	Inhoud
7490.0004	Verbandtrommel A inclusief wandhouder	p.st.



Verpakkingsmaterialen, folies en signalering

3

3.1	Algemeen	060
3.2	Big-Bag	061
3.3	Zakken	063
3.4	Glovebags	064
3.5	Folies	066
3.6	Stucloper	067
3.7	Tape	068
3.8	Sputlijm, purschuim en lijmverwijderaar	069
3.9	Signalering	070

3.1 Algemeen

Tijdens sloop- en asbestsaneringswerkzaamheden kan (asbesthoudend) afval in verschillende vormen en hoeveelheden vrijkomen. Bijvoorbeeld puin, hout, grind, golfplaten e.d. De hoeveelheid afval die ontstaat, varieert per situatie van kleine tot grote hoeveelheden.

Verpakkingsmaterialen

Het slopen, vervoeren en opslaan van asbesthoudend afval is aan strenge regels verbonden. Dehaco heeft een zeer ruim aanbod zakken geschikt voor (asbesthoudend) afval welke voldoen aan alle wettelijke eisen. Tevens kunt u bij ons terecht voor zowel Big-Bags uit voorraad en levering op maat, afhankelijk van uw wensen en al dan niet voorzien van uw logo.

Tapes, spuitlijmen & folies

Naast verpakkingsmaterialen levert Dehaco diverse folies voor afbakingsdoeleinden. Bij werkzaamheden waar hinderlijke of gevaarlijke stoffen vrijkomen, zoals bij het saneren van asbest, moet de ruimte waar de werkzaamheden plaatsvinden, zeer goed worden afgeschermd. De folies uit het Dehaco-assortiment voldoen dan ook aan de hoogste kwaliteitsnormen en zijn leverbaar in verschillende diktes en afmetingen. Daarnaast heeft Dehaco een zeer ruim assortiment tapes en spuitlijmen welke geschikt zijn voor het bouwen van een containment of voor het dichtplakken van afvalzakken.

Stickers en afbakingsproducten

Op het gebied van afbakening en markering van uw werkterreinen heeft Dehaco een breed gamma aan producten.

3.2 Big-Bags

De Big-Bag is een industriële verpakking voor bulkafval zoals puin, zand, grind, houtsnippers, asbesthoudend afval, glasvezel wol, etc. De Big-Bags zijn gemaakt van polypropyleen, een sterke plasticsoort. De Big-Bags hebben een laadvermogen van maximaal 1.000 kilo.

Standaard Big-Bags

De standaard Big-Bags zijn uitermate geschikt voor puin, zand, grind en houtsnippers. Het is ook mogelijk om de standaard Big-Bags te voorzien van uw logo en/of bedrijfsgegevens.



Artikelnummer	Omschrijving	Inhoud
7630.0001	Big-Bag 60x90x110 cm onbedrukt voorzien van schort	100 st./pallet
7630.0012	Big-Bag 90x90x110 cm onbedrukt voorzien van boven openzijde	300 st./pallet
7630.0002	Big-Bag 90x90x110 cm onbedrukt voorzien van schort	275 st./pallet
7630.0005	Big-Bag 90x90x110 cm onbedrukt voorzien van schort en enkele liner 70 µm Technische specificaties: S.W.L.: 1000kg S.F.: 5:1 UN gekeurd	200 st./pallet

Asbest Big-Bags

De asbest Big-Bags zijn speciaal ontwikkeld voor asbesthoudend afval. Er zijn twee soorten afmetingen leverbaar welke vervolgens zijn voorzien van een enkele of een dubbele PE liner.



Kenmerken

- Alle asbest Big-Bags zijn voorzien van asbestbedrukking in vier talen (Ned-Dui-Fra-Eng)
- Alle Big-Bags hebben een laadvermogen van maximaal 1.000 kilo

Artikelnummer	Omschrijving	Inhoud
7630.0006	Big-Bag 60x90x110 cm met asbestbedrukking en enkele liner 70 µm Technische specificaties: S.W.L.: 1000kg S.F.: 5:1 UN gekeurd	200 st./pallet
7630.0008	Big-Bag 90x90x110 cm met asbestbedrukking en enkele liner 70 µm Technische specificaties: S.W.L.: 1000kg S.F.: 6:1 UN gekeurd	175 st./pallet
7630.0011	Big-Bag 90x90x110 cm met asbestbedrukking en dubbele liner 2x80 µm	150 st./pallet
7630.0013	Big-Bag 90x90x110 cm met asbestbedrukking en dubbele liner 2x100 µm	150 st./pallet
7610.0001	Liner op rol tbv Big-Bag 90x90x110cm 70 µm per 50 stuks	p.st.

Big-Bag opslag en laden

Big-Bag manurek

Het manurek is een uniek, flexibel magazijnsysteem voor de opslag van goederen op pallets. Met het manurek kan de omvang of indeling van een magazijn snel aangepast worden aan de opslag behoefte. De manurekken zijn door één man snel te (de-)monteren.

Kenmerken

- Stapelhoogte: maximaal 9 meter.
- Geschikt voor pallets met het formaat 100x120 cm en 80x120 cm.

Big-Bag frame

Geschikt voor het vullen van alle Big-Bags met een bodemmaat van maximaal 96x96 cm. Het Big-Bag frame is snel gemonteerd en gedemonteerd. Zowel met vorkheftruck als handpallettruck te verplaatsen.



Artikelnummer	Omschrijving	Inhoud
7660.0015	Big-Bag manurek voor opslag van Big-Bags	p.st.
7660.0016	Big-Bag frame 160 cm hoog	p.st.

Big-Bag Car

De Big-Bag Car is een zeer betrouwbare transportkar waarmee u snel en gemakkelijk Big-Bags kunt vervoeren. De verwerking van afvalmateriaal wordt hierdoor sterk vereenvoudigd. Bouwafval, grind, zand, agrarische producten, asbesthoudend afval e.d. kunnen worden verzameld in een Big-Bag met een laadvermogen van maximaal 1.000 kilo. Door een ingenieus kiepsysteem glijdt de Big-Bag na ontgrendeling moeiteloos van de Big-Bag Car.

Kenmerken

- Maakt uw werkprocessen sneller en bespaart arbeidskosten
- Veiliger in werkomstandigheden
- Past moeiteloos door deurposten en liftdeuren



Artikelnummer	Omschrijving	Inhoud
7660.0012	Big-Bag Car S99 1.100x1.300x1.400 cm	p.st.
7660.0014	Big-Bag Car S96 740x1.300x1.400 cm	p.st.

3.3 Zakken

Platenzak

De asbest platenzak is speciaal gemaakt voor het verpakken, vervoeren en eventueel opslaan van asbesthoudende platen. Deze asbest platenzak is voorzien van afsluitflappen en sluitkoorden. Tevens is de asbest platenzak voorzien van sterke hijslussen. De platenzak is gemaakt van polypropyleen en indien gewenst voorzien van een enkele of een dubbele PE liner.



Kenmerken

- Alle asbest platenzakken zijn voorzien van asbestbedrukking in vier talen (Ned-Dui-Fra-Eng)
- Alle asbest platenzakken zijn voorzien van gecoat polypropyleen doek

Artikelnummer	Omschrijving	Inhoud
7640.0003	Platenzak 310x110x30 cm met asbestbedrukking	100 st./pallet
7640.0006	Platenzak 250x110x30 cm met asbestbedrukking en enkele liner 70 µm	100 st./pallet
7640.0007	Platenzak 250x150x30 cm met asbestbedrukking en enkele liner 70 µm	100 st./pallet
7640.0004	Platenzak 310x110x30 cm met asbestbedrukking en enkele liner 70 µm	100 st./pallet
7640.0010	Platenzak 250x150x50 cm met asbestbedrukking en dubbele liner 2x100 µm	100 st./pallet

Containerzak

De asbest containerzakken zijn speciaal ontwikkeld voor het verpakken en vervoeren van grote hoeveelheden asbesthoudend afval in open containers. Tijdens het vervoer en bij het lossen is het asbesthoudend afval veilig verpakt. De containerzak is gemaakt van polypropyleen en indien gewenst voorzien van een enkele of een dubbele PE liner.



Kenmerken

- Alle containerzakken zijn voorzien van asbestbedrukking in vier talen (Ned-Dui-Fra-Eng)



Artikelnummer	Omschrijving	Inhoud
7650.0006	Containerzak 350x170x115 cm met asbestbedrukking en enkele liner 80 µm	30 st./pallet
7650.0003	Containerzak 620x240x115 cm met asbestbedrukking en enkele liner 80 µm	30 st./pallet
7650.0002	Containerzak 620x240x115 cm met asbestbedrukking en dubbele liner 2x80 µm	20 st./pallet
7650.0012	Containerzak 620x240x115 cm met asbestbedrukking en dubbele liner 2x100 µm	20 st./pallet
7650.0011	Containerzak 620x240x225 cm met asbestbedrukking en enkele liner 80 µm	15 st./pallet
7820.0013	Liner containerzak 8x12,5 meter 130 µm	80 st./pallet

Afval- en puinzak

Puinzakken

De standaard mini puinzakken zijn uitermate geschikt voor vervoer en opslag van zwaar afval, zoals bouwafval, grind, zand e.d. De mini asbestpuinzakken zijn speciaal ontwikkeld voor zwaar en scherp asbesthoudend afval. De buitenzak is gemaakt van polypropyleen welke bij de mini asbestpuinzakken tevens is voorzien van een coating. Deze zakken zijn leverbaar met een enkele of dubbele PE liner in diverse diktes.



Kenmerken

- Alle mini asbestpuinzakken zijn voorzien van asbestbedrukking in vier talen (Ned-Dui-Fra-Eng)
- Mini asbestpuinzak zeer geschikt voor scherp en zwaar asbesthoudend materiaal
- Mini asbestpuinzak is voorzien van een coating, daardoor goed afwasbaar bij uitsluizen

Artikelnummer	Omschrijving	Inhoud
7620.0001	Mini puinzak 60x110 cm onbedrukt	500 stuks
7620.0003	Mini asbestpuinzak 70x110 cm met asbestbedrukking en enkele liner 70 µm	500 stuks
7620.0009	Mini asbestpuinzak 80x120 cm met asbestbedrukking en enkele liner 70 µm	500 stuks
7620.0006	Mini asbestpuinzak 70x110 cm met asbestbedrukking en dubbele liner 2x70 µm	500 stuks
7620.0011	Mini asbestpuinzak 70x110 cm met asbestbedrukking en dubbele liner 2x100 µm	500 stuks
7620.0008	Mini asbestpuinzak 80x120 cm met asbestbedrukking en dubbele liner 2x70 µm	500 stuks
7620.0012	Mini asbestpuinzak 80x120 cm met asbestbedrukking en dubbele liner 2x100 µm	500 stuks

PE afvalzakken

De reguliere afvalzakken in ons assortiment zijn transparant en leverbaar met en zonder asbestbedrukking. Deze zakken worden met name gebruikt voor het verpakken en afvoeren van kleinere hoeveelheden asbesthoudend materiaal.



Kenmerken

- De bedrukte PE afvalzakken zijn voorzien van een asbestbedrukking in vier talen (Ned-Dui-Fra-Eng)

Artikelnummer	Omschrijving	Inhoud
7610.0006	PE afvalzak 70x110 cm onbedrukt 100 µm	100 stuks
7610.0009	PE afvalzak 70x110 cm onbedrukt 150 µm	100 stuks
7610.0007	PE afvalzak 80x120 cm onbedrukt 100 µm	100 stuks
7610.0004	PE afvalzak 80x120 cm met asbestbedrukking 100 µm	100 stuks
7610.0005	PE afvalzak 90x130 cm met asbestbedrukking 100 µm	100 stuks
7610.0008	PE afvalzak 120x130 cm met asbestbedrukking 100 µm	50 stuks

3.4 Glovebags

Avail glovebags

Avail glovebags zijn revolutionaire zakken waarmee horizontale en verticale leidingen met asbestisolatie asbestvrij kunnen worden gemaakt. De glovebags bestaan uit meerdere kamers, die afhankelijk van het project, op elke gewenste lengte gemaakt kan worden.

Elke kamer is voorzien van handschoenen, een gereedschapszakje en doorlaat voor een nevelaar of stofzuiger. Door de mogelijkheid het systeem te verlengen kunnen de voorbereidingswerkzaamheden gereduceerd worden. Met de Avail glovebags beschikt u over het juiste hulpmiddel om op een snelle, veilige en kosteneffectieve wijze leidingen asbestvrij te maken.

Horizontale glovebag

De Quick Twist glovebag zijn ontworpen voor horizontale leidingen en zijn voorzien van twee verschillende werkzones: de werkkamer en de afvalkamer. Dit tweetraps ontwerp maakt de handelingen veiliger en gemakkelijker voor werknemers om veilig asbesthoudend afval te laden in de afvalzak.

Door de grote werk- en afvalkamer heeft de werknemer meer vrijheid en kunnen grote delen asbesthoudend afval in zijn geheel worden gestort in de afvalkamer. Kortom: minder breken is veiliger werken.

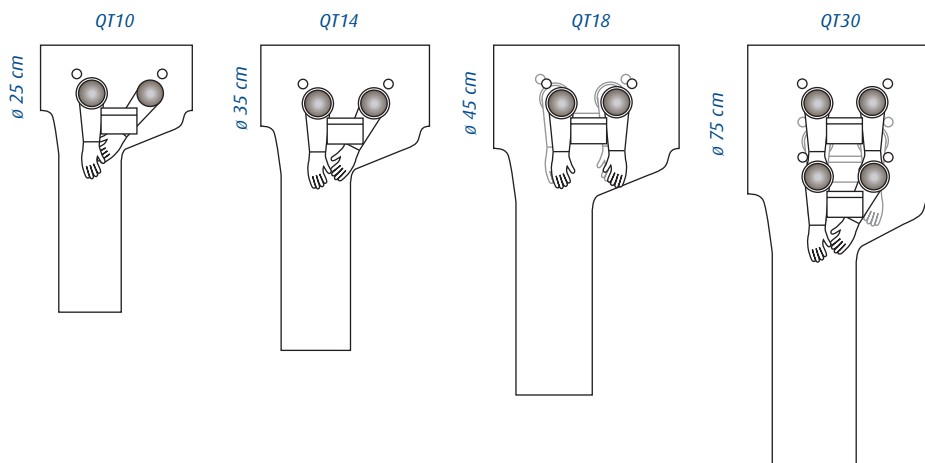

Technische gegevens

- Avail glovebag QT10
 - Buisdiameter: 10" (254 mm)
 - Werkbreedte: 1.067 mm
 - Tot. werklengte: 27,29 meter (20 stuks)
 - Handschoenen: 1 paar maat 10
 - Materiaal van de handschoen: Latex
 - Dikte zak: 150 µj
- Avail glovebags QT18
 - Buisdiameter: 18" (457 mm)
 - Werkbreedte: 1.371 mm
 - Tot. werklengte: 16,68 meter (10 stuks)
 - Handschoenen: 2 paar maat 10
 - Materiaal van de handschoen: Latex
 - Dikte zak: 150µj
- Avail glovebag QT14
 - Buisdiameter: 14" (355 mm)
 - Werkbreedte: 1.219 mm
 - Tot. werklengte: 22,74 meter (15 stuks)
 - Handschoenen: 1 paar maat 10
 - Materiaal van de handschoen: Latex
 - Dikte zak: 150 µj
- Avail glovebags QT30
 - Buisdiameter: 30" (762 mm)
 - Werkbreedte: 1.524 mm
 - Tot. werklengte: 9,09 meter (5 stuks)
 - Handschoenen: 3 paar maat 10
 - Materiaal van de handschoen: Latex
 - Dikte zak: 150µj

Artikelnummer	Omschrijving	Inhoud
7820.0003	Avail glovebag QT10 horizontaal per 20 stuks op rol	p.st.
7820.0004	Avail glovebag QT14 horizontaal per 15 stuks op rol	p.st.
7820.0005	Avial glovebag QT18 horizontaal per 10 stuks op rol	p.st.
7820.0006	Avail glovebag QT30 horizontaal per 5 stuks op rol	p.st.

Verticale glovebag

De Avail glovebags verticaal zijn ontworpen voor verticale leidingen en zijn voorzien van twee verschillende werkzones: de werkkamer en de afvalkamer. Dit tweetraps ontwerp maakt de handelingen veiliger en gemakkelijker voor werknemers om veilig asbesthoudend afval te laden in de afvalzak. Tevens is dit type glovebag voorzien van een ophangoog ter ondersteuning van de afvalzak.



Technische gegevens

- Avail glovebag V10
- Buisdiameter: 10" (254 mm)
- Afmetingen: 1.219 x 1.500 mm
- Handschoenen: 1 paar maat 10
- Materiaal van de handschoen: Latex
- Dikte zak: 150 µm

- Avail glovebags V24
- Buisdiameter: 24" (610 mm)
- Afmetingen: 1.800 x 1.800 mm
- Handschoenen: 2 paar maat 10
- Materiaal van de handschoen: Latex
- Dikte zak: 150 µm

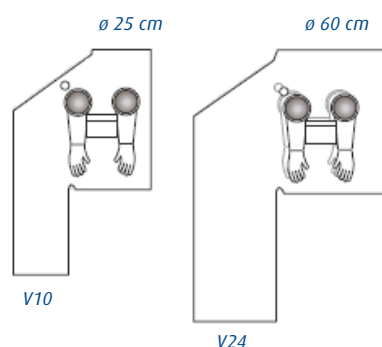

Artikelnummer	Omschrijving	Inhoud
7820.0001	Avail glovebag V10 verticaal per 20 stuks op rol	p.st.
7820.0002	Avail glovebag V24 verticaal per 15 stuks op rol	p.st.

3.5 Folies

PE folie op rol

Voor het opbouwen van containments en het verpakken van asbest is een hoogwaardige PE folie noodzakelijk. Bij asbestverwijdering is het zeer belangrijk dat de PE folies voldoen aan de voorgeschreven diktes, zodat de kans op scheuren bij containments of bij het verpakken van asbesthoudend afval zeer gering is. Dehaco levert een ruim assortiment aan folies, welke beschikbaar zijn in diverse afmetingen en diktes. De meeste beschikbare folies zijn regeneraat, wat inhoudt dat deze zijn geproduceerd met gerecyclede materialen.



Tevens hebben we brandvertragende PE folie in ons leveringsprogramma, welke is ingedeeld in de B1 klasse en voldoet aan de Duitse normering DIN4102. Dit houdt in dat desbetreffende folie voldoet aan de zwaarste veiligheidsklasse. Deze folie kan worden gebruikt voor containments waarbij slijpwerkzaamheden noodzakelijk zijn.

Artikelnummer	Omschrijving	Inhoud
7810.0007	PE-folie op rol 4x50 meter transparant T200	65 st./pallet
7810.0008	PE-folie op rol 6x50 meter transparant T200	52 st./pallet
7810.0004	PE-folie op rol 3x50 meter transparant 200 µm	33 st./pallet
7810.0010	PE-folie op rol 4x25 meter transparant 200 µm	55 st./pallet
7810.0005	PE-folie op rol 4x50 meter transparant 200 µm	27 st./pallet
7810.0006	PE-folie op rol 6x25 meter transparant 200 µm	33 st./pallet
7810.0014	PE-folie op rol 4x50 meter zwart 100 µm	65 st./pallet
7890.0005	Folie vlamvertragend B1 4 x 25 meter wit 300 µm	25 st./pallet

Gewapende folie

Vistex G is een met polypropyleen weefsel versterkte LDPE folie en wordt toegepast bij containments die extra sterk moeten zijn.



Artikelnummer	Omschrijving	Inhoud
7810.0009	Gewapende PE folie op rol 2x50 meter 100 gram per m2	50 st./pallet

PE buisfolies

PE buisfolie is een inpakfolie voor het inpakken en afvoeren van asbestgeïsoleerde buizen en pijpleidingen. Daarnaast is dit type folie toepasbaar als afblaasslang op onderdruk machines.

Kenmerken

- De bedrukte buisfolies zijn voorzien van een asbestbedrukking in 4 talen (Ned-Dui-Fra-Eng)

Artikelnummer	Omschrijving	Inhoud
7820.0012	PE buisfolie 60 cm x 200 meter onbedrukt 100 mμ	40 st./pallet
7820.0014	PE buisfolie 100 cm x 100 meter onbedrukt 100 mμ	40 st./pallet
7820.0009	PE buisfolie 60 cm x 200 meter met asbestbedrukking 100 mμ	40 st./pallet
7820.0010	PE buisfolie 100 cm x 100 meter met asbestbedrukking 100 mμ	46 st./pallet
7820.0011	PE buisfolie 130 cm x 100 meter met asbestbedrukking 100 mμ	40 st./pallet

3.6 Stucloper

Stucloper is geplastificeerd karton dat gebruikt wordt ter bescherming van de vloer tijdens stuc-, schilder- en verbouwwerkzaamheden. In ons assortiment bieden wij ook een stucloper aan dat is voorzien van een UV-bestendige kleefstof



Artikelnummer	Omschrijving	Inhoud
7890.0003	Stucloper karton op rol per 75 m ³	25 st./pallet
7890.0002	Stucloper protec op rol per 75 m ³	45 st./pallet

3.7 Tape

Bij asbestsaneringswerkzaamheden gelden strenge veiligheidsnormen. Ruimten waarin asbest gesaneerd wordt, dienen luchtdicht van de omgeving te worden afgeschermd zodat geen asbestdeeltjes in de lucht vrijkomen. Dehaco levert voor afschermdoeleinden dan ook een serie hoogwaardige tapes waarmee naden en overlappingsen van afdekfolies doelstreffend afgeplakt kunnen worden.

Duct tape

De duct tapes uit ons assortiment zijn sterke en flexibele textieltapes voorzien van een speciale lijm. Dit type tape is met name geschikt voor afplakwerkzaamheden op steen, vloerbedekking, betonnen vloeren/muren en houten vloeren/muren. Daarnaast toepasbaar om alle verpakkingen luchtdicht af te sluiten.



Artikelnummer	Omschrijving	Inhoud
8010.0013	Kip 326 duct tape 48 mm x 50 meter grijs	24 stuks
8010.0014	Kip 326 duct tape 72 mm x 50 meter grijs	16 stuks
8010.0015	Kip 326 duct tape 96 mm x 50 meter grijs	12 stuks
8010.0017	Scapa 3159 duct tape 48mm x 50 meter grijs	24 stuks
8010.0018	Scapa 3159 duct tape 72mm x 50 meter grijs	16 stuks
8010.0019	Scapa 3159 duct tape 96mm x 50 meter grijs	12 stuks
8010.0004	Scapa 3162 duct tape 50mm x 50 meter grijs	24 stuks
8010.0005	Scapa 3162 duct tape 75mm x 50 meter grijs	16 stuks
8010.0006	Scapa 3162 duct tape 100mm x 50 meter grijs	12 stuks
8010.0016	Kip 825 duct tape 50 mm x 9 meter grijs	15 stuks

Dubbelzijdige tape

De dubbelzijdige tapes uit ons assortiment zijn witte, dubbelzijdige klevende linnen tapes ('tapijtband') met een kleeflaag van synthetisch rubber en afgedekt met een bruin siliconen schutpapier. Deze tapes worden met name gebruikt bij het bevestigen van folie en andere materialen in ruimtes waar asbest gesaneerd wordt.



Artikelnummer	Omschrijving	Inhoud
8020.0004	GDA730 Dubbelzijdige linnen tape 50 mm x 25 mm	36 stuks
8020.0003	729C Dubbelzijdige linnen tape 50 mm x 25 meter	24 stuks

Bekistingtape en maskingtape

PVC bekistingtape en papieren maskingtape worden gebruikt als tape die weinig tot geen lijmresten achterlaat nadat het containment is verwijderd na de sanering.



Artikelnummer	Omschrijving	Inhoud
8020.0008	PVC bekistingtape 50 mm x 33 meter oranje	36 stuks
8020.0007	PVC bekistingtape 50 mm x 33 meter geel	18 stuks
8020.0006	Maskingtape papieren tape 50mm x 50 meter	24 stuks

Tape met asbestbedrukking

Deze signaleringstape is voorzien van het asbestlogo en kan gebruikt worden voor diverse waarschuwingsdoeleinden bij asbestsaneringswerkzaamheden.



Artikelnummer	Omschrijving	Inhoud
8020.0005	Tape met asbestbedrukking 50 mm x 66 meter	36 stuks

3.8 Sputlijm, purschuim en lijmverwijderaar

Sputlijm

Sputlijm is een universele lijm voor het verlijmen van afdekfolie en andere materialen.

Variabele spuitinstelling

De traploos verstelbare nozzle maakt het mogelijk om zeer gericht te spuiten tot een breedte van 100 mm.



Lijmverwijderaar

Vaak blijven lijmresten achter na de sanering. Door middel van lijmverwijderaar kunnen deze resten eenvoudig worden verwijderd.

Purschuim

Purschuim is toepasbaar voor het afdichten van naden, kieren en doorvoeren in ruimten waarin asbest gesaneerd moet worden. De pur hardt uit door vochtopname uit de lucht en hecht uitstekend op uiteenlopende ondergronden zoals beton, steen, metselwerk, pleisterwerk, hout en diverse metalen en kunststoffen.



Met name bij complexe containments waar men te maken heeft met veel buizen, doorvoeren en oneffenheden die slecht bereikbaar zijn biedt purschuim uitkomst.

Artikelnummer	Omschrijving	Inhoud
8030.0002	Sputlijm Dehaco inhoud 500 ml	24 stuks
8030.0012	Sputlijm Fosstik inhoud 500 ml	16 stuks
8030.0005	Lijmverwijderaar Belu Clean All inhoud 500 ml	12 stuks
8030.0006	Lijmoplosser Pro-Strip-Paint per 12.5 kg	p.st.
8030.0007	Purschuim Dehaco, 750 ml	12 stuks

3.9 Signalering

Verpakkingsmiddelen waarin asbesthoudend materiaal is verpakt, moeten worden voorzien van wettelijk voorgeschreven waarschuwingsstickers of -etiketten. Dehaco heeft een ruime serie stickers en etiketten in het assortiment. Daarnaast leveren wij diverse afbakeningsproducten zoals waarschuwingsborden en afzetlint.

Artikelnummer	Omschrijving	Inhoud
8220.0009	Afzetlint 'Asbest - Verboden toegang' 10 cm x 1.000 meter geel	p.st.
8220.0006	Afzetlint geblokt rood-wit 500 meter	p.st.
8220.0005	Afzetlint geblokt zwart-geel 500 meter	p.st.
8220.0002	Afzetbord Toxic/Asbest/Melden DTA 50x70 cm	p.st.
8220.0003	Afzetbord Verontreinigde grond/Melden DLP 50x70 cm	p.st.
8220.0004	Afzetbord Toxische stoffen/Asbest 33 x 32 cm	p.st.
8210.0023	Stickertjes 'Asbest' 25x50 mm per 100 stuks	p.st.
8210.0021	Stickertjes 'Asbest' 50x100 mm per 100 stuks	p.st.
8210.0009	Stickertjes 'Amiante' 50x100 mm Franstalig per 100 stuks	p.st.
8210.0022	Stickertjes 'Asbest' 100x200 mm per 100 stuks	p.st.
8210.0010	Stickertjes 'Amiante' 100x200 mm Franstalig per 100 stuks	p.st.
8210.0007	Sticker rood 'Voorzichtig, bevat mogelijk asbest!' 55x110 mm	p.st.
8210.0008	Sticker groen 'Bevat geen asbest' 55x130 mm	p.st.
8210.0018	Sticker 'Toegang verboden voor onbevoegden' 100x240 mm	p.st.
8210.0011	Sticker 'Gevaarlijk, asbest, niet betreden' 300x400 mm	p.st.
8210.0019	Sticker 'Masker verplicht' ø 100 mm	p.st.
8210.0020	Sticker 'Masker verplicht' ø 200 mm	p.st.
8210.0002	Sticker 'Helm verplicht' ø 100 mm	p.st.
8210.0003	Sticker 'Bril/Helm/Gehoorbekleding verplicht' ø 100 mm	p.st.
8210.0017	Sticker 'Schone ruimte' 190x310 mm	p.st.
8210.0001	Sticker 'Vuile ruimte' 190x310 mm	p.st.
8210.0016	Sticker 'Geen drinkwater' ø 100 mm	p.st.
8210.0006	Sticker 'Verboden te roken' ø 200 mm	p.st.



Afzetlint asbest



Afzetlint rood-wit / geel-zwart



Afzetbord melden bij DTA



Afzetbord melden bij DLP



Afzetbord Asbest



Afzetbord bodem



Sticker asbest NL / FR



Sticker voorzichtig asbest



Sticker bevat geen asbest



Sticker verboden toegang



Sticker gevaarlijk asbest



Sticker masker verplicht



Sticker helm verplicht



Sticker verplicht helm/bril/gehoorbesch.



Sticker vuil- en schone ruimte



Sticker geen drinkwater



Sticker verboden te roken



Inkapselproducten

4

4.1	Algemeen	074
4.2	Foster producten	075
4.3	Graco spuitapparatuur	077
4.4	Toebehoren	077

4.1 Algemeen

Bij het saneren van asbesthoudende objecten of het conserveren van asbesthoudende materialen is het van belang om de hoeveelheid vrijkomend stof tot een minimum te beperken. Een goed plan van aanpak omschrijft dan ook veelal de toepassing van inkapselproducten.

Inkapselproducten zijn producten die gebruikt worden bij het veilig conserveren dan wel het verwijderen van asbesthoudende materialen. Dehaco levert hiervoor een complete lijn van producten. Dit omvat: inkapseling, verwijdering en impregneringsmiddelen om de asbestlagen op een veilige manier af te schermen.

Inkapseling

Dit zijn penetrerende producten die gebruikt worden als inkapselproduct ter reparatie van in slechte staat verkerende lagen (spuit-)asbest. Tevens kan het gebruikt worden als bindmiddel voor met asbest vervuilde grond.

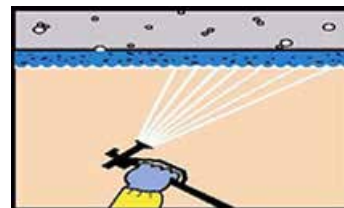

De volgende Foster producten vallen in deze groep

- Foster 30-52
- Foster 32-20
- Foster 32-21
- Foster 32-22
- Foster 32-80
- Foster 84-20
- Foster TemCoat STX

Verwijdering

Deze producten worden toegepast om het te verwijderen asbest te bevochtigen of als vezelbinding, zodat bij de sanering het aantal vrijgekomen vezels tot een minimum wordt beperkt. Hiertoe vernevelt men de restvezelbinder in de ruimte en op de folie aan de binnenkant van de aftenting alsmede op de gesaneerde oppervlakken.

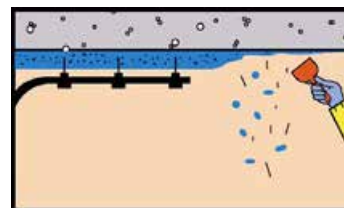

De volgende Foster producten vallen in deze groep

- Foster 32-60
- Foster 32-61
- Foster 32-90

Impregnering

Deze producten worden aangewend om asbesthoudende materialen diep en volledig te impregneren.

De volgende Foster producten vallen in deze groep

- Foster 32-20
- Foster 32-21
- Foster 32-22
- Foster 32-60
- Foster 32-61
- Foster 32-90

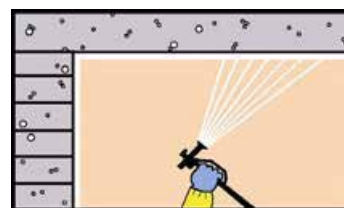

4.2 Foster producten

Foster Fireflex weatherproof

Fireflex is een polymeer gebaseerde multifunctionele emulsie ontworpen om isolatie, dakbedekking en brandwerende materialen flexibel te coaten. Fireflex is ook een uitstekende asbest inkapselingsmiddel en kan worden gebruikt in buiten-situaties.



Artikelnummer	Omschrijving	Inhoud
8410.0010	Foster 30-52 Fireflex weatherproof inhoud 10 liter	p.st.

Foster Protektor Sealant

Foster Protektor Sealant is speciaal ontwikkeld voor het inkapselen van asbesthoudende materialen (ACM) zoals gespoten asbestisolaties en bouw- en installatie-elementen van asbestcement. Foster Protektor Sealant penetreert diep in de asbesthoudende materialen en bindt na droging de asbestvezels en geeft een goede hechting aan de ondergrond en voorkomt het vrijkomen van losse vezels. Foster Protektor Sealant vormt een stevig en stootvast oppervlak.



In systemen waar men te maken heeft met risico's van extra mechanische beschadiging en/of hoge(re) luchtsnelheden is afwerking met Foster Bridging Mastic 32-80 vereist.

Artikelnummer	Omschrijving	Inhoud
8410.0005	Foster 32-20 Protektor Sealant geel inhoud 25 liter	p.st.
8410.0006	Foster 32-21 Protektor Sealant blauw inhoud 25 liter	p.st.
8410.0007	Foster 32-22 Protektor Sealant transparant inhoud 25 liter	p.st.

Foster Asbestos Removal Surfactant

Foster Asbestos Removal Surfactant is speciaal ontwikkeld voor het passiveren van asbesthoudende materialen tijdens het verwijderen.

Foster Asbestos Removal Surfactant dringt diep en snel in alle typen asbest inclusief amosite en crocidolite. Foster Asbestos Removal Surfactant kapselt de vezels in en bindt na droging de losse vezels aan het oppervlak. Tevens zorgt het ervoor dat losse vezels tijdens het verwijderen niet in de lucht komen (wetting-out).



Door verneveling van de 32-60 tijdens de eerste applicatie hecht dit zich aan de asbestvezels die zich in de omgevingslucht bevinden en zakken dan naar de grond. Vervolgens zullen de asbestvezels hechten aan de ondergrond of de beschermfolie. Dit vereenvoudigt het verwijderen van de folies van de werkruimte.

Artikelnummer	Omschrijving	Inhoud
8410.0001	Foster 32-60 Asbestos Removal Surfactant blauw inhoud 25 liter	p.st.
8410.0002	Foster 32-61 Asbestos Removal Surfactant transparant inhoud 25 liter	p.st.

Advies

Lees voor gebruik van de Foster inkapselproducten altijd eerst zorgvuldig de gebruikershandleiding zodat u precies weet welke verhoudingen u moet gebruiken voor het te behandelen oppervlak, met welke spuitapparatuur u de werkzaamheden kunt uitvoeren en welke droogtijd het product nodig heeft.



Foster Bridging Mastic

Foster Bridging Mastic 32-80 is speciaal ontwikkeld voor het inkapselen van asbesthoudende materialen (ACM) zoals gespoten asbestisolaties en bouw- en installatie-elementen van asbestcement.



Bridging Mastic is een elastische, slijtvaste en afwasbare coating en kan aangebracht worden op de meeste ondergronden zoals reeds geveerde en niet poreuze harde oppervlakten. Bridging Mastic kan eenvoudig met de kwast of airless sprayapparatuur aangebracht worden. Het vormt na droging een taaie en elastische afwerking en voorkomt het vrijkomen van asbestvezels.

Als restvezelbinder mag de mastic verdund worden tot maximaal 20%. Niet geschikt voor buitentoepassing of op beloofbare constructies.

Artikelnummer	Omschrijving	Inhoud
8410.0009	Foster 32-80 Bridging Mastic wit inhoud 19 liter	p.st.

Foster Wetting agent

Dit transparante benattingsmiddel bevochtigt het te verwijderen asbest zeer sterk zodat tijdens het saneren de asbestvezelconcentratie in de lucht zo laag mogelijk blijft.



Artikelnummer	Omschrijving	Inhoud
8410.0003	Foster 32-90 Wetting Agent transparant inhoud 25 liter	p.st.

Foster Hi-temp Lock-down

De Hi-temp Lock-down van Foster is een hittebestendige restvezelbinder waarmee na de asbestsanering niet zichtbare restvezels aan het oppervlak 'verlijmd' worden. Het product wordt in de gesaneerde ruimte aangebracht en is speciaal toepasbaar op bijvoorbeeld leidingen die zeer heet worden.



Artikelnummer	Omschrijving	Inhoud
8410.0004	Foster 84-20 Hi-temp Lock-down wit inhoud 25 liter	p.st.

TemCoat STX

TemCoat STX is een halfglanzende, afwasbare, loopvaste vloer en betonverf op waterbasis. Geschikt als meerlaagsysteem op behandelde en onbehandelde vloeren en wanden. Tevens voor plaatmateriaal binnen en buiten.



Artikelnummer	Omschrijving	Inhoud
8410.0008	Foster TemCoat STX wit inhoud 10 liter	p.st.

4.3 Graco spuitapparatuur

Graco Mark V Max Platinum airless spuitinstallaties voor het verwerken van Foster coating.

Kenmerken

- Uitvoering op kar
- Opbrengst: 4,3 l/min.
- Maximale spuitopening 0,035"
- Maximale werkdruk 230 bar



Artikelnummer	Omschrijving	Inhoud
8420.0004	Graco Mark V Max Platinum airless spuit	p.st.

4.4 Toebehoren

Ten behoeve van de verwerking van de in dit hoofdstuk genoemde inkapselproducten levert Dehaco een aantal artikelen. Hieronder worden er enkele hiervan belicht.

Hozelock 4515 druksproeier

De Hozelock druksproeier is een degelijke drukspuit voor het vernevelen van diverse inkapselproducten en is geschikt om vloeistoffen met een lage viscositeit te verspuiten.

Gramos Takrag 1027 kleefdoek

De Gramos Takrag 1027 kleefdoek is een praktisch, licht klevend doekje voor het verwijderen van resterende (asbest)vezels in een ruimte waar asbest verwijderd is.

Rollers en kwasten

Ook de diverse rollers en kwasten uit ons assortiment zijn zeer geschikt voor het aanbrengen van inkapselproducten.

Artikelnummer	Omschrijving	Inhoud
8420.0001	Druksproeier Hozelock 4707 inhoud 7 liter	p.st.
9460.0001	Blokwitter 3x12 wit	p.st.
9460.0002	Rollerset 10 cm compleet met bak roller en houder	p.st.
9460.0003	Radiatorkwast 1,5 met houten steel	p.st.
5010.0023	Staalborstel 3 rijen	p.st.
8030.0010	Gramos Takrag 1027 kleefdoek	10 per doos
8425.0001	Wrap and Cure gipsverband 10 cm 120 rollen per doos	p.st.
8425.0005	Wrap and Cure gipsverband 20 cm 60 rollen per doos	p.st.



Onderdrukmachines en monitors

5

5.1	Algemeen	080
5.2	Onderdrukmachines	081
5.3	Toebehoren onderdrukmachines	085
5.4	Voorfilters	087
5.5	Groffilters	087
5.6	Monitors	088

5.1 Algemeen

Onderdrukmachines

In situaties waarin men in de werkruimte de luchtstroom wil beheersen wordt gebruik gemaakt van onderdrukapparatuur. Veelal komt dit voor bij werkzaamheden waarbij gevaarlijke of hinderlijke stofdeeltjes vrijkomen zoals bij het verwijderen van asbest.

Dehaco heeft in haar assortiment een serie hoogwaardige onderdrukmachines. Deze creëren binnen de werkruimte (ook wel containment genoemd) een onderdruk die voorkomt dat vervuilde lucht buiten deze ruimte terecht komt. Daarnaast wordt vervuilde lucht gefilterd.

Capaciteit

Afhankelijk van de grootte van de werkruimte wordt de juiste benodigde capaciteit van de onderdrukmachine bepaald. Een te lage onderdruk is gevaarlijk voor vezelemisatie en door een te hoge onderdruk kan het containment scheuren. Om deze reden is de capaciteit van de Dehaco onderdrukmachine traploos regelbaar en kan de onderdruk in het containment perfect worden afgesteld.

Bij het creëren van onderdruk is het goed om uit te gaan van 8 luchtverversingen per uur. De benodigde capaciteit wordt vervolgens berekend door de inhoud van de werkruimte ($l \times b \times h$) te vermenigvuldigen met een factor 8. De uitkomst geeft vervolgens een indicatie van de te gebruiken onderdrukmachine.

Voorbeeld

De werkruimte is 7 meter lang, 4 meter breed en 3 meter hoog. De inhoud van deze ruimte is dan 84 m^3 . Wanneer deze uitkomst wordt vermenigvuldigd met factor 8 dan is de uitkomst hiervan 672. In dit geval voldoet het gebruik van een onderdrukmachine met een maximale capaciteit van $750 \text{ m}^3/\text{h}$.

Kenmerken voor alle Dehaco onderdrukmachines:

- Zeer licht van gewicht
- Goed hanteerbaar
- Eenvoudig te reinigen
- Vervaardigd uit extra dik plaatmateriaal (8 mm)
- Compacte vormgeving
- Roestwerend en duurzaam
- Onderhoudsvriendelijk
- Goed geïsoleerde elektra
- Voorzien van manometer voor het meten van de druk
- Voorzien van HEPA-filter overeenkomstig EN 1822 klasse H13
- Volledig Nederlands fabricaat

Monitoring

Ten behoeve van het controleren van de onderdruk in de werkruimte (het containment) wordt hierop een onderdrukregistratie-monitor aangesloten. Hiertoe levert Dehaco geavanceerde instrumenten met een eenvoudige bediening en hoge betrouwbaarheid.

Veiligheidsschakelaar

Wanneer de onderdruk te ver daalt kunnen er gevaarlijke situaties ontstaan. Om het gevaar op vezelemisatie te voorkomen of beperken levert Dehaco een veiligheidsschakelaar die kan worden aangesloten op de onderdrukmonitor.

De werking hiervan is als volgt: de veiligheidsschakelaar wordt op de onderdrukmonitor aangesloten en daarnaast wordt er een back-up onderdrukmachine aan het containment geplaatst. Deze back-up machine wordt gekoppeld aan de veiligheidsschakelaar en wordt ingeschakeld wanneer de onderdruk in het containment te ver daalt. Door de extra negatieve luchtstroom in het containment beperkt u de eventuele vezelemisatie.

5.2 Onderdruckmachines

Dehaco onderdruckmachines

DEH500 Onderdruckmachine

De DEH500 onderdruckmachine is de enige onderdruckmachine in ons assortiment met een vaste capaciteit en een uitblaaszijde aan de onderkant. Hierdoor is de DEH500 alleen geschikt voor inbouw in een decontaminatiewagen.



DEH500

Om te voorkomen dat er gezondheidsgevaarlijke stoffen, zoals asbestvezels, in het milieu terecht komen staat een decontaminatiewagen tijdens saneringswerkzaamheden altijd volledig in onderdruck. Omdat het hier om een werkruimte van maximaal 20 m³ gaat is een onderdruckmachine met een capaciteit van 500 m³/h meer dan voldoende. De machine is dusdanig geconstrueerd dat deze op een eenvoudige manier in een decontaminatiewagen geplaatst kan worden. De uitblaaszijde aan de onderkant komt uit op een luchtschacht naar buiten zodat er altijd voldoende ruimte is voor het uitblazen. Deze eendelige machine is uitgevoerd met een manometer.

Technische gegevens DEH500

- Capaciteit: 500 m³/h
- Afmetingen 37x44x49 cm
- Gewicht: 19 kg
- Voorfilter: 290x290x45 mm
- HEPA Filter: 305x305x69 mm
- Traploos instelbaar: Nee
- Uitblaaszijde: Onderzijde
- Voltage: 230 Volt
- Ampères: 7 A
- Frequentie: 50 Hz



DEH750

DEH750, DEH2000, DEH5000 en DEH7500 onderdruckmachines

De DEH750 is de kleinste onderdruckmachine die op een containment van maximaal 750m³ aangesloten kan worden. De uitblaaszijde zit aan de zijkant waardoor in krappe ruimtes veelal voldoende ruimte overblijft voor het uitblazen.



DEH2000

Vanaf de DEH750 zijn alle onderdruckmachines in het Dehaco aanbod voorzien van een traploos instelbare drukregelaar waardoor de perfecte onderdruck ingesteld kan worden. De DEH750 is uitermate geschikt voor kleinschalige binnensaneringen.



DEH5000

De DEH2000 is met zijn krachtige motor een compacte, lichte onderdruckmachine met relatief veel vermogen, die vooral geschikt is bij saneringen op moeilijk bereikbare plaatsen.

De DEH5000 is een dubbelmotorige onderdruckmachine om voldoende capaciteit te kunnen leveren. De machine is daarom voorzien van twee aan/uit-schakelaars zodat de motoren separaat van elkaar bediend kunnen worden.



DEH7500

De DEH7500 is uitgevoerd met een ventilator voorzien van een dubbele ophanging die wordt aangedreven door een losse motor met V-snaar. Dit zorgt voor extra degelijkheid.

Technische gegevens DEH750

- Capaciteit: 750 m³/h
- Afmetingen: 37x44x49 cm
- Gewicht: 19 kg
- Voorfilter: 290x290x45 mm
- HEPA Filter: 305x305x69 mm
- Traploos instelbaar: Ja
- Uitblaaszijde: Zijkant
- Voltage: 230 Volt
- Ampères: 7 A
- Frequentie: 50 Hz

Technische gegevens DEH2000

- Capaciteit: 2000 m³/h
- Afmetingen: 91x50x57 cm
- Gewicht: 40 kg
- Voorfilter: 375x375x95 mm
- HEPA Filter: 381x381x292 mm
- Traploos instelbaar: Ja
- Uitblaaszijde: Achterzijde
- Voltage: 230 Volt
- Ampères: 7 A
- Frequentie: 50 Hz

Technische gegevens DEH5000

- Capaciteit: 5000 m³/h
- Afmetingen: 106x74x83 cm
- Gewicht: 80 kg
- Voorfilter: 595x595x95 mm
- HEPA Filter: 610x610x292 mm
- Traploos instelbaar: Ja
- Uitblaaszijde: Achterzijde
- Voltage: 230 Volt
- Ampères: 14 A
- Frequentie: 50 Hz

Technische gegevens DEH7500

- Capaciteit: 7500 m³/h
- Afmetingen: 142x74x84 cm
- Gewicht: 92 kg
- Voorfilter: 595x595x95 mm
- HEPA Filter: 610x610x292 mm
- Traploos instelbaar: Ja
- Uitblaaszijde: Achterzijde
- Voltage: 230 Volt
- Ampères: 14 A
- Frequentie: 50 Hz

DEH30000 onderdruckmachine

De DEH30000 is de grootste onderdruckmachine met de hoogste capaciteit (30.000 m³/h) in het assortiment van Dehaco. Ook de DEH30000 is, evenals de DEH7500, uitgevoerd met een ventilator voorzien van een dubbele ophanging die wordt aangedreven door een losse motor met V-snaar. Dit zorgt voor extra degelijkheid. Daarnaast kent de DEH30000 een aantal andere pluspunten die zeer kenmerkend zijn voor specifiek dit type onderdruckmachine:

- Deelbaar (2-delig)
- Goed te transporteren
- Relatief laag gewicht (300 kg)
- Flexibel in gebruik

Technische gegevens DEH30000

- Capaciteit: 30000 m³/h
- Afmetingen: 162x143x156 cm
- Gewicht: 300 kg
- Voorfilter: 595x595x95 mm
- HEPA Filter: 610x610x292 mm
- Traploos instelbaar: Ja
- Uitblaaszijde: Achterzijde
- Voltage: 380 V
- Ampères: 50 A
- Frequentie: 50 Hz



DEH30000

Artikelnummer	Omschrijving	Inhoud
5410.0002	DEH500 Onderdruckmachine, inbouw decontaminatie unit, uitblaaszijde onder	p.st.
5410.0012	DEH750 Onderdruckmachine, 1-delig, uitblaaszijde zijkant	p.st.
5410.0004	DEH2000 Onderdruckmachine, 1-delig, uitblaaszijde achterzijde	p.st.
5410.0006	DEH5000 Onderdruckmachine, 1-delig, uitblaaszijde achterzijde	p.st.
5410.0023	DEH7500 Onderdruckmachine, 1-delig, uitblaaszijde achterzijde	p.st.
5410.0029	DEH30000 Onderdruckmachine, 2-delig, uitblaaszijde achterzijde	p.st.

Deconta onderdrukmachines

Dehaco heeft in haar assortiment een serie onderdrukmachines van het merk Deconta voor het affilteren van met asbest gecontamineerde binnenlucht via een drietraps filtereenheid (de D60se beschikt over een tweetraps filtereenheid).

Afhankelijk van de maximale capaciteit van de machines kunt u een keuze maken uit de volgende types: D60se, D100se, D305se, D610se, D910se, D1200se en de D610 met een explosieveilige motor.



D 610se onderdrukmachines

Door het op elkaar stapelen van meerdere apparaten is er slechts een klein opstellingsoppervlak nodig.

Eigenschappen:

- Gladde en gemakkelijk te reinigen behuizing.
- Stabiele en lichte behuizing.
- Drievoudig afgedicht HEPA-filter.
- HEPA-filter overeenkomstig EN 1822 klasse H13.
- Eenvoudige, zeer emissiearme filterwissel.
- Filterwissel wordt optisch weergegeven via een manometer (bij de D60se via een signaallamp).
- Roestvrije behuizing uit gepoedercoat materiaal.
- Automatische vertraagde aanloop, ook na stroomuitval.
- Alle bedienings- en functie-elementen zijn voorzien van stootbescherming.
- Stapelbare behuizing.
- Ventilator met geoptimaliseerd vermogen en hoge capaciteit.



D 60se



D 100se



D 305se



D 610se



D 910se



D 1200se



D 610se Explosie veilig

Technische gegevens D60se

- Capaciteit: 600 m³/h
- Afmetingen: 560x400x400 mm
- Gewicht: 19,5 kg
- Voorfilter: 305x305x47 mm
- HEPA Filter: 284x284x150 mm
- Traploos instelbaar: Ja
- Uitblaaszijde: Achterzijde
- Voltage: 230 Volt
- Ampères: 1 A
- Frequentie: 50 Hz

Technische gegevens D305se

- Capaciteit: 2000 m³/h
- Afmetingen: 930x420x840 mm
- Gewicht: 45 kg
- Voorfilter: 610x305x47 mm
- HEPA Filter: 610x305x292 mm
- Traploos instelbaar: Ja
- Uitblaaszijde: Achterzijde
- Voltage: 230 Volt
- Ampères: 9 A
- Frequentie: 50 Hz

Technische gegevens D910se

- Capaciteit: 6000 m³/h
- Afmetingen: 1160x725x1140 mm
- Gewicht: 116 kg
- Voorfilter: 910x610x47 mm
- HEPA Filter: 910x610x292 mm
- Traploos instelbaar: Ja
- Uitblaaszijde: Achterzijde
- Voltage: 230 Volt
- Ampères: 16 A
- Frequentie: 50 Hz

Technische gegevens EX D610se

- Capaciteit: 4500 m³/h
- Afmetingen: 1020x690x850 mm
- Gewicht: 78 kg
- Voorfilter: 610x610x47 mm
- HEPA Filter: 610x610x292 mm
- Traploos instelbaar: Ja
- Uitblaaszijde: Achterzijde
- Voltage: 610x610x292 mm
- Ampères: 16 A
- Frequentie: 50 Hz

Technische gegevens D100se

- Capaciteit: 900 m³/h
- Afmetingen: 920x400x400 mm
- Gewicht: 24 kg
- Voorfilter: 305x305x47 mm
- HEPA Filter: 305x305x292 mm
- Traploos instelbaar: Ja
- Uitblaaszijde: Achterzijde
- Voltage: 230 Volt
- Ampères: 4 A
- Frequentie: 50 Hz

Technische gegevens D610se

- Capaciteit: 4500 m³/h
- Afmetingen: 1020x690x850 mm
- Gewicht: 72 kg
- Voorfilter: 610x610x47 mm
- HEPA Filter: 610x610x292 mm
- Traploos instelbaar: Ja
- Uitblaaszijde: Achterzijde
- Voltage: 230 Volt
- Ampères: 16 A
- Frequentie: 50 Hz

Technische gegevens D1200se

- Capaciteit: 12000 m³/h
- Afmetingen: 800x880x1655mm
- Gewicht: 116 kg
- Voorfilter: 910x610x47 mm
- HEPA Filter: 910x610x292 mm
- Traploos instelbaar: Ja
- Uitblaaszijde: Achterzijde
- Voltage: 400 Volt
- Ampères: 16 A
- Frequentie: 50 Hz

Artikelnummer	Omschrijving	Inhoud
5410.0033	Deconta D60se Onderdruckmachine	p.st.
5410.0008	Deconta D100se Onderdruckmachine	p.st.
5410.0007	Deconta D305se Onderdruckmachine	p.st.
5410.0009	Deconta D610se Onderdruckmachine	p.st.
5410.0034	Deconta D910se Onderdruckmachine	p.st.
5410.0035	Deconta D1200se Onderdruckmachine	p.st.
5410.0036	Deconta D610se Explosieveilige onderdruckmachine	p.st.

Advies

Onderdrukmachines dienen eenmaal per jaar gekeurd te worden. Bij Dehaco volgen we in dit geval het volgende stappenplan:

1. Het HEPA-filter wordt in speciale decontaminatieruimte getest op capaciteit.
 - Bij een te groot verlies van capaciteit wordt de machine volledig gereinigd en het HEPA-filter vervangen.
2. De machine wordt onderworpen aan een zogenoemde DOP-test waarbij wordt gecontroleerd of het HEPA-filter op de juiste manier is geplaatst en geen lekkages vertoont.
3. De luchtstroom wordt gemeten op zes punten van het filter. Hieruit wordt vervolgens een gemiddelde berekend waardoor duidelijk wordt wat de capaciteit van het filter en daarmee ook van de machine is.
4. De onderdrukmachine krijgt een NEN 3140 elektrakeuring.
5. Wanneer de machine volledig is gekeurd en goedgekeurd worden de certificaten in orde gemaakt en wordt de machine voorzien van een nieuw certificaat.



Uw apparatuur is weer gereed voor veilig gebruik!

5.3 Toebehoren onderdrukmachines

Afblaasslangen

Een afblaasslang wordt aangesloten op de uitblaaszijde van een onderdrukmachine. Hierdoor kan de luchtstroom worden gecontroleerd. De slang is opgebouwd uit een polypropyleen doek met een metalen spiraal in het doek verwerkt.



Artikelnummer	Omschrijving	Inhoud
5425.0045	Master vent slang HD, 152 mm x 10 meter, 6" (voor DEH750)	p.st.
5425.0047	Master vent slang HD, 254 mm x 10 meter, 10"	p.st.
5425.0048	Master vent slang HD, 305 mm x 10 meter, 12" (voor DEH2000)	p.st.
5425.0049	Master vent slang HD, 356 mm x 10 meter, 14"	p.st.
5425.0050	Master vent slang HD, 407 mm x 10 meter, 16" (voor DEH5000)	p.st.
5425.0051	Master vent slang HD, 450 mm x 10 meter, 18" (voor DEH7500 en DE30000)	p.st.

Tussenslangen

De tussenslangen zijn voorzien van een metalen rug met een gecoat polypropyleen doek ertussen geklemd. Door de metalen rug is de slang minder kwetsbaar voor schuurschade veroorzaakt door het slepen over de vloer.



Artikelnummer	Omschrijving	Inhoud
5425.0040	Master clip slang HD, 305 mm x 10 meter, 12" (voor DEH2000)	p.st.
5425.0041	Master clip slang HD, 356 mm x 10 meter, 14"	p.st.
5425.0042	Master clip slang HD, 406 mm x 10 meter, 16" (voor DEH5000)	p.st.
5425.0043	Master clip slang HD, 456 mm x 10 meter, 18" (voor DEH7500 en DEH30000)	p.st.

Koppelstukken voor slangen

Met deze koppelstukken kunnen de afblaaslangen en tussenslangen worden verbonden.



Artikelnummer	Omschrijving	Inhoud
ENVB1577	Slang koppelstuk, 200 mm - 200 mm (8" - 8")	p.st.
ENVB1578	Slang koppelstuk, 250 mm - 250 mm (10" - 10")	p.st.
5425.0016	Slang koppelstuk, 305 mm - 305 mm (12" - 12")	p.st.
ENVB1581	Slang koppelstuk, 356 mm - 356 mm (14" - 14")	p.st.
5425.0017	Slang koppelstuk, 400 mm - 400 mm (16" - 16")	p.st.
5425.0018	Slang koppelstuk, 450 mm - 450 mm (18" - 18")	p.st.

Afdekplaten

Als een sanering is afgerond wordt een onderdruckmachine afgesloten. Dit gebeurt door een transparante afdekplaat te plaatsen zodat het HEPA-filter goed in het zicht blijft voor visuele controle.



Artikelnummer	Omschrijving	Inhoud
5425.0092	Afdekplaat DEH500/750, transparant	p.st.
5425.0002	Afdekplaat DEH2000, transparant	p.st.
5425.0096	Afdekplaat DEH5000/7500, transparant	p.st.
5425.0091	Afdekplaat DEH30000, transparant	p.st.

5.4 Voorfilters

Voorfilters zijn opgebouwd uit een mengsel van katoen en kunstvezel en worden omgeven door een stevig kartonnen raam. De filters zijn voorzien van een diagonaal steunraster. Het zig-zag gevouwen filtermedium is met de gehele binnenkant van het raam verlijmd om stofopvang en vormvastheid te verhogen.

Toepasbaar als voorfilter in onderdruk machines maar ook geschikt voor toepassing in lucht- en klimaatregelingsinstallaties en ventilatiesystemen.



Artikelnummer	Omschrijving	Inhoud
5425.0082	Voorfilter, 290x290x45 mm (t.b.v. DEH500/750/CAB)	56 stuks
5425.0077	Voorfilter, 375x375x95 mm (t.b.v. DEH2000/B200)	12 stuks
5425.0079	Voorfilter, 595x595x95 mm (t.b.v. DEH5000/7500/30000)	6 stuks
5425.0086	Voorfilter, 295x295x25 mm (t.b.v. UDM 500)	24 stuks
5430.0008	Voorfilter, 305x305x45 mm (t.b.v. D100SE)	18 stuks
5430.0017	Voorfilter, 595x595x48 mm (t.b.v. UDM 2000/Astro 5000/TX 3000)	12 stuks
5430.0026	Voorfilter, 290x595x48 mm (t.b.v. Astro 2500/GTA 1800)	24 stuks
5430.0010	Voorfilter, 375x375x45 mm (t.b.v. Barkman B10/B20/UDM 2400)	12 stuks
5430.0014	Voorfilter, 494x494x48 mm (t.b.v. Barkman B40)	12 stuks
5430.0024	Voorfilter, 455x455x45 mm (t.b.v. VM 1700/TX 1000)	12 stuks
5430.0028	Voorfilter, 455x595x45 (t.b.v. Astro Odyssey)	12 stuks
5430.0002	Voorfilter, 305x610x45 mm EU4 (t.b.v. Deconta D 305)	24 stuks
5425.0011	Voorfilter grof, 305x610x45 mm EU3 (t.b.v. Deconta D 305)	25 stuks
5430.0034	Voorfilter, 610x610x47 mm EU4 (t.b.v. Deconta D 610)	12 stuks
5430.0031	Voorfilter, 910x610x45 mm EU4 (t.b.v. Deconta D 910)	12 stuks
5430.0032	Voorfilter grof, 910x610x45 mm EU3 (t.b.v. Deconta D 910)	12 stuks
5425.0008	Zakkenfilter, 592x592x305 mm EU5 (t.b.v. Compact 50000/100000)	6 stuks

5.5 Groffilters

Het groffilter wordt voor het voorfilter geplaatst in onderdruk machines. Het is een synthetisch filter, opgebouwd uit een mengsel van speciale kunststofvezels.

Tevens toepasbaar in airconditioning en als voorfilter in verfspuitcabines.



Artikelnummer	Omschrijving	Inhoud
5430.0009	Groffilter, 300x300 mm (t.b.v. DEH500/750)	50 stuks
5430.0011	Groffilter, 370x370 mm (t.b.v. DEH2000)	50 stuks
5430.0015	Groffilter, 500x500 mm	50 stuks
5430.0018	Groffilter, 600x600 mm (t.b.v. DEH5000/7500/30000)	25 stuks
5430.0019	Groffilter op rol, 1x20 meter	per rol
5425.0012	Groffilter op rol, 2x20 meter	per rol

5.6 Monitors

Bulk air PM onderdrukregistratie monitor

De Dehaco BulkAir onderdrukmonitor geldt als dé innovatie op het gebied van onderdrukregistratie. Diverse innovatieve oplossingen zijn geïntegreerd in één compacte machine.



Bij de ontwikkeling van deze monitor werd vooral aandacht besteed aan gebruiksvriendelijkheid. Zo bevat de BulkAir een geïntegreerde thermische printer waarmee eenvoudig een uitdraai van de geregistreerde data kan worden gemaakt. Daarnaast is de monitor onder andere voorzien van een digitaal kleurenscherm, een stootvaste en spatwaterdichte behuizing, een digitale drukmeter, ingebouwde accu en een back-up batterij die ervoor zorgt dat de unit blijft werken wanneer de netspanning wegvalt. Voor extra nauwkeurige meetgegevens wordt gebruikt gemaakt van een digitale drukmeter (in tegenstelling tot andere onderdrukregistratie monitors welke meten met een druksensor).

Kenmerken

- Geïntegreerde thermische printer
- Digitaal kleurenscherm
- Mini-usb poort voor directe verbindingen met een PC
- Voorzien van SD-kaart
- Stootvaste en spatwaterdichte behuizing
- Digitale drukmeter
- Standaard voorzien van telefoonmelder
- GSM/GPRS mogelijkheden voor SMS-alerts
- Meertalige bediening waaronder Nederlands
- Ingebouwde accu
- Voorzien van back-up batterij



Veiligheidsschakelaar en LED alarm

De Dehaco BulkAir onderdrukmonitor is uit te breiden met een PowerSwitch en een visueel LED-alarm.

PowerSwitch en LED-alarm

Wanneer de onderdruk in het containment om een of andere reden wegvalt, dan zorgt de PowerSwitch ervoor dat er een back-up onderdruckmachine die is aangesloten op het containment wordt ingeschakeld. Hierdoor kunnen medewerkers relatief snel weer aan het werk en voorkomt u dat er kostbare tijd verloren gaat.

Wanneer de onderdruk onder de ondergrens of boven bovengrens uitkomt wordt er een visueel LED-alarm ingeschakeld die de medewerkers zodat zij kunnen anticiperen op de calamiteit.

Deze uitbreidingen zijn verplicht gesteld in Frankrijk.

Technische gegevens

- Gewicht: 4 kg
- Afmetingen: 300x300x200 mm
- Voltage: 220 V

Artikelnummer	Omschrijving	Inhoud
5610.0008	Bulk Air onderdrukregistratie monitor	p.st.
5610.0009	LED alarm voor Bulk Air onderdrukregistratie monitor	p.st.
5610.0010	Veiligheidsschakelaar voor Bulk Air onderdrukregistratie monitor	p.st.
5630.0008	Printrol voor Bulk Air onderdrukregistratie monitor	p.st.

Read Out CM3 onderdrukregistratie monitor

De Read Out CM3 is een drukverschilmeter voor het controleren en onderhouden van overdruk en onderdruk in ruimtes. Dit apparaat is derhalve onder meer inzetbaar bij asbestsanering, nucleaire ontmanteling, in spuitcabines en in clean rooms.

De CM3 is standaard voorzien van een matrixprinter, LCD-scherm en audio-visueel alarmsignaal.



Technische gegevens

Gewicht: 4 kg

Voltage: 220 V

Ampères: 3 A

Afmetingen: 360 x 160 x 300 mm

Artikelnummer	Omschrijving	Inhoud
5610.0007	Read Out CM3 onderdrukregistratie monitor	p.st.
5630.0006	Printrol voor Read Out CM3	p.st.
5630.0007	Inkcassette voor Read Out CM3	p.st.
5630.0014	Luchtleiding PVC voor Read Out CM3	per meter
5610.0001	Veiligheidsschakelaar voor de Read Out CM3	p.st.

Deconta Aircontrol onderdrukregistratie monitor

De Deconta Aircontrol S dient voor de meting, de registratie en de doorschakeling van alarmtoestanden bij luchtdrukmeting controle.

Op verzoek van de klant kunnen de toestellen uitgerust worden met individuele uitbreidingsmodules. Er staan twee verschillende behuizingsvarianten ter beschikking. De Aircontrol S 1 heeft plaats voor 4 uitbreidingsmodules, de Aircontrol S 2 heeft plaats voor 10 uitbreidingsmodules.



Air Control S1

De combinatie van een eenvoudige bediening en een hoge graad van flexibiliteit maken van de Aircontrol S een zeer betrouwbaar meettoestel.

Artikelnummer	Omschrijving	Inhoud
5610.0002	Deconta Air Control S1 onderdrukregistratie monitor 1 kanaal inclusief printer	p.st.
5610.0011	Deconta Air Control S2 onderdrukregistratie monitor 1 kanaal	p.st.
5610.0012	Deconta Air Control extra meetkanaal	p.st.
5610.0013	Deconta Air Control printmodule	p.st.
5610.0014	Deconta Air Control USB-poort	p.st.
5630.0003	Printrol voor Air Control onderdrukregistratie monitor	p.st.
5630.0004	Printlint voor Air Control onderdrukregistratie monitor	p.st.



Stofzuigers

6

6.1	Algemeen	092
6.2	Dehaco Dingo decontaminatie asbeststofzuigers	093
6.3	Numatic asbeststofzuigers	093
6.4	Kerstar asbeststofzuigers	095
6.5	Accessoires voor Dingo, Numatic en Kerstar	096
6.6	Nilfisk GD930 asbeststofzuigers	096
6.7	Comzu asbeststofzuigers	097
6.8	Omega inventarisatiestofzuigers	098
6.9	Kerstar explosieveilige asbeststofzuigers	099
6.10	Numatic Henry stofzuigers	101
6.11	Nilfisk Attix 30-11 nat- en droogzuigers	101

6.1 Algemeen

Aan stofzuigers die worden ingezet bij het verwijderen van gezondheidsschadelijke stoffen zoals asbest worden extra hoge eisen gesteld. Ze moeten voldoen aan hoge kwaliteitseisen op het gebied van effectiviteit, efficiëntie en duurzaamheid.

Deze stofzuigers dienen voorzien te zijn van effectieve filtersystemen. Het filtersysteem moet bovendien vóór de zuigmotor geplaatst zijn, zodat besmetting van de motor wordt voorkomen.

Dehaco heeft een aantal gerenommeerde merken in haar leveringsprogramma. Deze H-stofzuigers garanderen een absoluut veilig gebruik.

Explosieveilige stofzuigers

De ATEX richtlijn schrijft voor dat een bedrijf zich moet conformeren aan de ATEX richtlijn 137. Deze richtlijn dient ter bescherming van werknemers die door een explosieve atmosfeer gevaar lopen. In de ATEX productrichtlijn 95 wordt beschreven waaraan apparaten (elektrisch en niet-elektrisch) moeten voldoen op plaatsen ('zones') waar stof- of gasexplosiegevaar kan optreden.

Dehaco heeft in haar assortiment stofzuigers die op bovenstaande richtlijn aansluiten.

6.2 Dehaco Dingo decontaminatie asbeststofzuigers

De Dingo decontaminatie asbeststofzuiger is handig in gebruik. Een zuinige 1200 Watt motor levert heel veel zuigkracht. De grote stofzakinhoud van 9 liter maakt de Dingo handig voor grotere woningen of bedrijfsmatig gebruik. De uitgeblazen lucht wordt gefilterd door een uitstekend HEPA 13 filter. Het snoer is oprolbaar en eenvoudig te vervangen. De driedelige telescopische zuigbuis en de draaibare wielen bieden de gebruiker veel gemak. Kortom, een zeer complete professionele HEPA gefilterde stofzuiger. De Dingo is alleen geschikt voor gebruik binnen het containment.



Inhoud

- 1 Dingo stofzuiger
- 1 Stofzuigerslang 32mm 2,5 mtr
- 2 Rechte buis
- 1 Kromme buis
- 1 Vloermond
- 1 Zuigstuk
- 1 Opzet borstel voor zuigstuk
- 1 Kierenzuiger
- 1 Ronde borstel
- 1 Verloop 38/32 mm

Technische gegevens

- Afmetingen: 440x335x335 mm
- Vermogen: 1200 Watt
- Voltage: 230 Volt
- Inhoud: 9 liter
- Gewicht: 9 kg
- Aansluiting: 32 mm

Artikelnummer	Omschrijving	Inhoud
5810.0016	Dingo decontaminatie asbeststofzuiger inclusief accessoire KIT A1	p.st.
5830.0066	Dingo stofzuigerzak HEPA-FLO per 10 stuks	p.st.
5830.0072	Dingo Primair filter sms, 12 inch	p.st.
5830.0164	Dingo HEPA 13 filter	p.st.
5830.0095	Dingo stofzuigerslang ø 32 mm lengte 2,5 meter	p.st.

6.3 Numatic asbeststofzuigers

Een fijnstof stofzuiger zorgt voor de opname van fijne stofdeeltjes en gevaarlijke stoffen en kenmerkt zich door een hoge filtratie. De fijnstof stofzuiger heeft bovendien de mogelijkheid om de stofzak te verwijderen zonder stof te verliezen.

Numatic HZQ190 asbeststofzuiger inclusief accessoirekit '17'

Kleinste stofzuiger in de 'HZ' (Hazardous dust) serie. Deze machine kan worden ingezet op plaatsen waar gewerkt wordt met gevaarlijk stoffen. De metalen motorkop met 1200W motor en HEPA filtratie module zit op een 9 liter ketel van polypropyleen.



Inhoud

- 1 Numatic HZQ190
- 1 Stofzuigerslang 32mm 2,5 mt
- 1 Grote ronde borstel
- 1 Ronde borstel
- 1 Kierenzuiger
- 1 Verloop 38/32 mm
- 1 Zuigbuis schuin
- 1 Stofzuigerzak per 10 stuks

Technische gegevens

- Afmetingen: 455x340x340 mm
- Vermogen: 1200 Watt
- Voltage: 230
- Inhoud: 9 liter
- Gewicht 11 kg
- Aansluiting: 32 mm

Numatic HZDQ750 asbeststofzuiger inclusief uitgebreide accessoireskit

Tweemotorige stofzuiger met metalen motorkop voor gevaarlijke stoffen met een stevige zuigkracht (2400W). De HEPA filters en de 35 liter stalen ketel maken deze machine geschikt voor dagelijkse bedrijfsmatige werkzaamheden.

Inhoud

- 1 Numatic HZDQ750
- 1 Stofzuigerslang 38mm 10 mtr
- 2 Rechte buis
- 1 Kromme buis
- 1 Vloermond
- 1 Grote ronde borstel
- 1 Ronde borstel
- 1 Kierenzuiger
- 1 Verloop 38/32 mm
- 1 Schraper RVS

Technische gegevens

- Afmetingen: 960x510x500 mm
- Vermogen: 2 x 1200 Watt
- Voltage: 230
- Inhoud: 35 liter
- Gewicht: 30 kg
- Aansluiting: 38 mm



Artikelnummer	Omschrijving	Inhoud
5810.0007	Numatic HZQ190 asbeststofzuiger inclusief accessoire KIT17	p.st.
5810.0010	Numatic HZDQ750 asbeststofzuiger inclusief accessoirekit	p.st.
5830.0066	Numatic HZQ190/250 stofzuigerzak HEPA-FLO NVM-1CH per 10 stuks	p.st.
5830.0068	Numatic HZ350 stofzuigerzak HEPA-FLO NVM-2BH per 10 stuks	p.st.
5830.0071	Numatic HZD450 stofzuigerzak HEPA-FLO NVM-3BH per 10 stuks	p.st.
5830.0078	Numatic HZD750 stofzuigerzak HEPA-FLO NVM-4BH per 10 stuks	p.st.
5830.0072	Numatic HZ190/250/350 primair filter sms, 12 inch	p.st.
5830.0080	Numatic HZD450/750 primair filter sms, 14 inch	p.st.
5830.0067	Numatic HZ190/250/350 HEPA filter NVM-26/27B	p.st.
5830.0079	Numatic HZD450/750 HEPA filter NVM-25B	p.st.
5830.0095	Numatic HZ190 stofzuigerslang ø 32 mm lengte 2,5 meter	p.st.
5830.0085	Numatic HZDQ750 stofzuigerslang ø 38 mm lengte 3 meter	p.st.
5830.0084	Numatic HZDQ750 stofzuigerslang ø 38 mm lengte 5 meter	p.st.
5830.0086	Numatic HZDQ750 stofzuigerslang ø 38 mm lengte 10 meter	p.st.
5830.0082	Numatic HZDQ750 slangwartel ø 38 mm	p.st.
5830.0158	Numatic HZQ190 slangwartel ø 32 mm	p.st.

6.4 Kerstar asbeststofzuigers

De Kerstar serie type H stofzuigers is doelbewust ontworpen en gebouwd om te voldoen aan de behoeften van de gebruikers om veilig en effectief gevaarlijke stoffen en vuil te verwijderen. Voorbeelden van gevaarlijke stoffen zijn: asbest, kankerverwekkende en zeer actieve farmaceutische producten. Elk model in het gamma is uitgerust met drie fasen van filtratie.

Elk Type H stofzuiger is individueel DOP getest, op gekalibreerde testapparatuur.

Kerstar KV10/1H asbeststofzuiger

Inhoud

- 1 Kerstar KV10
- 1 Stofzuigerslang 32mm 3 mtr
- 2 Rechte buis
- 1 Kromme buis
- 1 Vloermond
- 1 Ronde borstel
- 1 Kierenzuiger
- 5 Microvezel zakken
- 1 Primair filter

Technische gegevens

- Afmetingen: 500x360x360 mm
- Vermogen: 1000 Watt
- Voltage: 230
- Inhoud: 8,5 liter
- Gewicht: 11 kg
- Aansluiting: 32 mm



Kerstar KV10

Kerstar KV25/2H asbeststofzuiger

Inhoud

- 1 Kerstar KV25
- 1 Stofzuigerslang 38mm 3 mtr
- 2 Rechte buis
- 1 Kromme buis
- 1 Vloermond
- 1 Ronde borstel
- 1 Kierenzuiger
- 5 Microvezel zakken
- 1 Primair filter

Technische gegevens

- Afmetingen: 610x440x440 mm
- Vermogen: 2 x 1000 Watt
- Voltage: 230
- Inhoud: 23 liter
- Gewicht: 15 kg
- Aansluiting: 38 mm



Kerstar KV25

Artikelnummer	Omschrijving	Inhoud
5810.0002	Kerstar KV10/1H asbeststofzuiger inclusief standaard accessoirepakket	p.st.
5810.0003	Kerstar KV25/2H asbeststofzuiger inclusief standaard accessoirepakket	p.st.
5830.0017	Kerstar KV10/15 stofzuigerzak K1 papier per 10 stuks	p.st.
5830.0159	Kerstar KV10/15 stofzuigerzak K1 microvezel per 5 stuks	p.st.
5830.0018	Kerstar KV25/30/40/50 stofzuigerzak K4 papier per 10 stuks	p.st.
5830.0025	Kerstar KV25/30/40/50 stofzuigerzak K4 microvezel per 5 stuks	p.st.
5830.0022	Kerstar KV10H primair filter sms, 11 inch	p.st.
5830.0023	Kerstar KV15/18 primair filter sms, 12 inch	p.st.
5830.0020	Kerstar KV25/30/40/50 primair filter sms, 14 inch	p.st.
5830.0024	Kerstar KV10H HEPA filter, 225 dia x 55 mm	p.st.
5830.0019	Kerstar KV20/30/45H HEPA filter, 260 dia x 145 mm	p.st.
5830.0160	Kerstar KV10 stofzuigerslang ø 32 mm lengte 5 meter	p.st.
5830.0028	Kerstar KV25/30/40 stofzuigerslang ø 38 mm lengte 3 meter	p.st.
5830.0026	Kerstar KV25/30/40 stofzuigerslang ø 38 mm lengte 5 meter	p.st.
5830.0033	Kerstar KV25/30/40 stofzuigerslang ø 38 mm lengte 10 meter	p.st.
5830.0027	Kerstar KV25/30/40 slangwartel ø 38 mm	p.st.
5830.0161	Kerstar KV10 slangwartel ø 32 mm	p.st.

6.5 Accessoires voor Dingo, Numatic & Kerstar stofzuigers

Onderstaande accessoires zijn te gebruiken op de Dingo, Numatic en Kerstar asbeststofzuigers.

Artikelnummer	Omschrijving	Inhoud
5830.0087	Zuigbuisenset 3-delig RVS ø 38 mm	p.st.
5830.0090	Zuigbuis RVS recht ø 38 mm	p.st.
5830.0091	Zuigbuis RVS krom ø 38 mm	p.st.
5830.0093	Zuigbuis RVS recht ø 32 mm	p.st.
5830.0094	Zuigbuis RVS krom ø 32 mm	p.st.
5830.0096	Vloermond met wiel ø 38 mm	p.st.
5830.0102	Vloermond multi-flow ø 38 mm	p.st.
5830.0101	Vloermond ø 32 mm	p.st.
5830.0089	Schraper RVS ø 38 mm	p.st.
5830.0104	Borstel rond 65 mm ø 38 mm	p.st.
5830.0105	Borstel rond 152 mm ø 38 mm	p.st.
5830.0106	Borstel hard rond 110 mm ø 38 mm	p.st.
5830.0103	Kierenzuiger kunststof ø 38 mm	p.st.
5830.0100	Kierenzuiger kunststof ø 32 mm	p.st.
5830.0083	Slangmof ø 38 mm	p.st.
5830.0097	Slangmof ø 32 mm	p.st.

6.6 Nilfisk GD930 asbeststofzuigers

De GD930 serie stofzuigers zijn robuust en stabiel, met een grote stofzakcapaciteit van 15 liter. Het ingenieuze ontwerp van deze stofzuiger optimaliseert de luchtstroom en vermindert het verlies aan energie tot een absoluut minimum. Het resultaat is een enorme zuigkracht met slechts een zacht geluid op de achtergrond.



Inhoud

- 1 Nilfisk GD930
- 1 Stofzuigerslang 32mm 2 mtr
- 1 Rechte buis
- 1 Vloermond
- 1 Ronde borstel
- 5 Papieren zakken
- 1 Primair filter

Technische gegevens

- Afmetingen: 450x390x330 mm
- Vermogen: 1000 Watt
- Voltage: 230
- Inhoud: 15 liter
- Gewicht: 7,5 kg
- Aansluiting: 32 mm

Artikelnummer	Omschrijving	Inhoud
5810.0004	Nilfisk GD930 asbeststofzuiger inclusief standaard accessoirepakket	p.st.
5830.0042	Nilfisk GD930 stofzuigerzak papier per 10 stuks	p.st.
5830.0041	Nilfisk GD930 HEPA filter	p.st.
5830.0045	Nilfisk GD930 stofzuigerslang 2 meter	p.st.
5830.0163	Nilfisk GD930 zuigbuis	p.st.
5830.0043	Nilfisk GD930 vloerborstel	p.st.
5830.0044	Nilfisk GD930 ronde borstel	p.st.
5830.0162	Nilfisk GD930 kierenzuiger	p.st.

6.7 Comzu asbeststofzuigers

Industrie stofzuiger met een uitzonderlijk lange levensduur

De Comzu industrie stofzuigers zijn gemaakt voor het verwijderen van fijn en grof vuil, het reinigen van betonvloeren, stellingen, machines, enz. De stofzuigers bestaan voor een groot deel uit RVS, kenmerken zich door hun degelijkheid en hebben daardoor een uitzonderlijk lange levensduur.

Comzu F2211 asbeststofzuiger

Krachtige dubbelmotorige industriestofzuigers met opvangbak van 45 liter. Topkwaliteit zoals u van de Comzu industriestofzuigers gewend bent. Eenvoudig in gebruik en leverbaar met een grote diversiteit aan toebehoren.

Naast asbestsaneringswerkzaamheden kan deze stofzuiger ook worden gebruikt voor hout-, bouw-, gips- en kwartsstoffen.

Inhoud

- 1 Comzu F2211
- 1 Stofzuigerslang 50mm 3 mtr
- 1 Zuigbuis recht
- 1 Zuigbuis krom
- 1 Vloermond
- 1 Ronde borstel
- 1 Kierenzuiger

Technische gegevens

- Afmetingen: 720x490x880 mm
- Vermogen: 2 x 1100 Watt
- Voltage: 230
- Inhoud: 45 liter
- Gewicht: 42 kg
- Aansluiting: 50 mm



Comzu F3313 asbeststofzuiger

Door de robuuste bouw en de hoge betrouwbaarheid is deze asbeststofzuiger perfect voor gebruik in grote ruimtes. In combinatie met de Comzu voorafscheider is deze stofzuiger uitermate geschikt voor freeswerkzaamheden.

Deze asbeststofzuiger is ook toepasbaar binnen de hout-, metaal-, bouw-, aardappel-, bollen- en glastuinbouwsectoren.

De stofzuiger is standaard voorzien van een filterklopper en een uitneembare vuilcontainer. Daarnaast worden deze stofzuigers geleverd met HEPA-filter.

Inhoud

- 1 Comzu F3313
- 1 Stofzuigerslang 50mm 3 mtr
- 1 Zuigbuis recht
- 1 Zuigbuis krom
- 1 Vloermond
- 1 Ronde borstel
- 1 Kierenzuiger

Technische gegevens

- Afmeting: 720x490x880 mm
- Vermogen: 3 x 1100 Watt
- Voltage: 230
- Inhoud: 45 liter
- Gewicht: 64 kg
- Aansluiting: 50 mm



Comzu voorafscheider 70 liter RVS

Door het gebruik van de Comzu voorafscheider worden het primair en HEPA-filter van de stofzuigers ontzien van fijnstof. Hierdoor behoudt de stofzuiger zijn zuigkracht en is deze zeer geschikt voor het gebruik bij freeswerkzaamheden.



Inhoud

- 1 Comzu voorafscheider
- 1 Stofzuigerslang 50mm 3 mtr

Artikelnummer	Omschrijving	Inhoud
5810.0012	Comzu F2211 asbeststofzuiger inclusief standaard accessoirepakket	p.st.
5810.0013	Comzu F3313 asbeststofzuiger inclusief standaard accessoirepakket	p.st.
5830.0006	Comzu voorafscheider 70 liter, inclusief slang	p.st.
5830.0139	Comzu F2211 primair doekfilter	p.st.
5830.0144	Comzu F3313 primair doekfilter	p.st.
5830.0142	Comzu F2211/F3313 HEPA filter	p.st.
5830.0152	Comzu stofzuigerslang ø 50 mm lengte 3 meter	p.st.
5830.0153	Comzu stofzuigerslang ø 50 mm lengte 10 meter	p.st.
5830.0147	Comzu zuigbuis recht ø 50 mm	p.st.
5830.0148	Comzu zuigbuis krom ø 50 mm	p.st.
5830.0146	Comzu vloermondstuk 50/200 ø 50 mm	p.st.
5830.0149	Comzu rubbertuit spits ø 50 mm	p.st.
5830.0150	Comzu ronde borstel paardehaar ø 50 mm	p.st.

6.8 Omega inventarisatiestofzuigers

De Omega inventarisatiestofzuiger van Atrix is door zijn lichtgewicht en zijn compacte verpakking goed te gebruiken bij de inventarisatie van asbesthoudende materialen.



Inhoud

- 1 Omega inventarisatiestofzuiger
- 1 Slang 2 meter
- 1 Kierenzuiger
- 1 Gatzuiger
- 1 Zuigmond
- 1 Borstel voor zuigmond
- 1 Draagriem

Technische gegevens

- Afmetingen: 310x190x165 mm
- Vermogen: 600 Watt
- Voltage: 230
- Gewicht: 1,8 kg
-

Artikelnummer	Omschrijving	Inhoud
5810.0001	Omega HEPA Vacuum inventarisatiestofzuiger inclusief standaard accessoirepakket	p.st.
5830.0003	Omega HEPA Vacuum backpack	p.st.
5830.0004	Omega HEPA Vacuum HEPA filter	p.st.
5830.0002	Omega HEPA Vacuum stofzuigerslang	p.st.

6.9 Kerstar explosieveilige asbeststofzuigers

Kerstar KEVA asbeststofzuiger

Deze serie van industriële elektrisch aangedreven KEVA stofzuigers zijn ontworpen, gebouwd, getest en goedgekeurd om potentieel ontploffingsgevaarlijke stoffen maar ook geleidende stoffen en puin in een stofzone 22 op te zuigen.

Alle modellen zijn gebouwd met behulp van een elektronisch gecommuteerde borstelloze motor met soft start en thermische beveiliging. Elk model in de reeks is uitgerust met drie fasen van filtratie. Elk model wordt gebruiksklaar geleverd met een uitgebreide handleiding en een volledige assecoirekit.



EX norm: ATEX CATEGORY 3 Dust Zone 22 CE EX II 3 D c Ex tD A22 IP6X T100°C Ta = 0°C to +30°C

Kerstar KEVA20 asbeststofzuiger

Inhoud

- 1 Kerstar KEVA20
- 1 Stofzuigerslang 38mm 3 mtr
- 2 Rechte buis
- 1 Kromme buis
- 1 Vloermond
- 1 Ronde borstel
- 1 Kierenzuiger
- 5 Microvezel zakken
- 1 Primair filter

Technische gegevens

- Afmetingen: 830x440x440 mm
- Vermogen: 1100 Watt
- Voltage: 230
- Inhoud: 20 liter
- Gewicht: 21,2 kg
- Aansluiting: 38 mm

Kerstar KEVA45 asbeststofzuiger

Inhoud

- 1 Kerstar KEVA45
- 1 Stofzuigerslang 38mm 3 mtr
- 2 Rechte buis
- 1 Kromme buis
- 1 Vloermond
- 1 Ronde borstel
- 1 Kierenzuiger
- 5 Microvezel zakken
- 1 Primair filter

Technische gegevens

- Afmetingen: 1080x450x500 mm
- Vermogen: 1100 Watt
- Voltage: 230
- Inhoud: 45 liter
- Gewicht: 26,8 kg
- Aansluiting: 38 mm

Kerstar KAV asbeststofzuiger

Deze lucht aangedreven serie van industriële stofzuigers zijn geschikt voor het verwijderen van gevaarlijke stoffen en puin in de gaszone 1 & stofzone 21. Alle modellen worden geleverd op een roestvrijstalen caddy met geremde wielen en geleidende wielen waar van toepassing, en alle modellen zijn volledig geaard en hebben een antistatische (geleidende), vacuüm- en luchtslang. Elke stofzuiger wordt individueel getest en voorzien van een eigen testcertificaat voor aardings-continuïteit. Alle units worden geleverd met een complete accessoirekit.



EX norm: ATEX category 2 CE Ex II 2 G D c II C 50oC (T6)

Kerstar KAV20 asbeststofzuiger

Inhoud

- 1 Kerstar KAV20
- 1 Stofzuigerslang 38mm 3 mtr
- 2 Rechte buis
- 1 Kromme buis
- 1 Vloermond
- 1 Ronde borstel
- 1 Kierenzuiger
- 5 Microvezel zakken
- 1 Primair filter

Technische gegevens

- Afmetingen: 725x440x440 mm
- Inhoud: 20 liter
- Gewicht: 15,5 kg
- Aansluiting: 38 mm

Kerstar KAV45 perslucht asbeststofzuiger

Inhoud

- 1 Kerstar KAV45
- 1 Stofzuigerslang 38mm 3 mtr
- 2 Rechte buis
- 1 Kromme buis
- 1 Vloermond
- 1 Ronde borstel
- 1 Kierenzuiger
- 5 Microvezel zakken
- 1 Primair filter

Technische gegevens

- Afmetingen: 895x460x500 mm
- Inhoud: 45 liter
- Gewicht: 21,7 kg
- Aansluiting: 38 mm

Artikelnummer	Omschrijving	Inhoud
5810.0019	Kerstar KEVA20 asbeststofzuiger inclusief standaard accessoire pakket	p.st.
5810.0020	Kerstar KEVA45 asbeststofzuiger inclusief standaard accessoire pakket	p.st.
5810.0017	Kerstar KAV20 perslucht asbeststofzuiger inclusief standaard accessoire pakket	p.st.
5810.0018	Kerstar KAV45 perslucht asbeststofzuiger inclusief standaard accessoire pakket	p.st.
5830.0025	Kerstar KV25/30/40/50 stofzuigerzak K4 microvezel per 5 stuks	p.st.

6.10 Numatic Henry stofzuigers

Het is misschien wel de meest bekende stofzuiger ter wereld: de Henry stofzuiger. Deze kleine stofzuiger is zeer krachtig en wordt in verschillende versies geleverd.



De Henry is voorzien van een krachtige 1200 Watt motor met twee-standen schakelaar, een 10 meter lange voedingskabel op uniek oprolsysteem.

Voor accessoires zie hoofdstuk 6.5.

Inhoud

- 1 Numatic Henry
- 1 Stofzuigerslang 32mm 2.4 mtr
- 1 Rechte buis
- 1 Kromme buis
- 1 Vloermond
- 1 Ronde borstel
- 1 Kierenzuiger
- 5 Microvezel zakken

Technische gegevens

- Afmetingen: 370x340x340 mm
- Vermogen: 1200 Watt
- Voltage: 230
- Inhoud: 9 liter
- Gewicht: 6,6 kg
- Aansluiting: 32 mm

Artikelnummer	Omschrijving	Inhoud
5812.0002	Numatic Henry HVR180A stofzuiger inclusief accessoire KIT A1 rood	p.st.
5812.0003	Numatic Henry HVR180A stofzuiger inclusief accessoire KIT A1 blauw	p.st.
5812.0004	Numatic Henry HVR180A stofzuiger inclusief accessoire KIT A1 geel	p.st.
5812.0005	Numatic Henry HVR180A stofzuiger inclusief accessoire KIT A1 groen	p.st.

6.11 Nilfisk Attix 30-11 nat- en droogzuiger

De Nilfisk-ALTO Attix 30-serie is uitermate geschikt voor werkzaamheden waarbij een professionele stof- en waterzuiger nodig is maar waarbij een compact model gewenst is. Het voordeel van de kleinere modellen is dat ze zeer makkelijk mee te nemen zijn.



Inhoud

- 1 Nilfisk Attix 30-11
- 1 Stofzuigerslang 32mm 3 mtr
- 2 Rechte buis
- 1 Vloermond
- 1 Zuigmond
- 1 Kierenzuiger
- 1 Microvezel zak

Technische gegevens

- Afmetingen: 595x450x380 mm
- Vermogen: 1200 Watt
- Voltage: 230
- Inhoud: 30 liter
- Gewicht: 10 kg
- Aansluiting: 32 mm

Artikelnummer	Omschrijving	Inhoud
5812.0001	Nilfisk Attix 30-11 nat- en droogzuiger inclusief standaard accessoire pakket	p.st.
5830.0047	Nilfisk Attix 30-11 micro-filter	p.st.
5830.0048	Nilfisk Attix 30-11 stofzuigerzak papier per 5 stuks	p.st.



Decontaminatie- en sluisystemen

7

7.1	Algemeen	104
7.2	Decontaminatiewagens	105
7.3	Deco containers	110
7.4	Opties decontaminatiewagens	111
7.5	Dehaco Magic platendouche	113
7.6	Dehaco watermanagementsystemen	114
7.7	Deconta personensluizen	115
7.8	Deconta boilersystemen	115
7.9	Materiaalsluizen	117
7.10	Dehaco douche- en transitsluizen	118

7.1 Algemeen

Decontaminatie- en sluisystemen

Bij asbest- en bodemsaneringswerkzaamheden komen stofdeeltjes en vezels vrij die schadelijk zijn voor de gezondheid. Om verdere verspreiding hiervan tegen te gaan wordt om de werkruimte doorgaans een luchtdicht compartiment geprepareerd, het zogenoemde 'containment'. Bij werkzaamheden in de buitenlucht is dit wat lastiger te bewerkstelligen. Desalniettemin dient na de werkzaamheden decontaminatie van werknemers en gebruikte materialen plaats te vinden.

Dehaco biedt voor de decontaminatie van werknemers en materialen diverse oplossingen. Transitsluizen, douchesluizen, platendouches, materiaalsluizen of volledig zelfvoorzienende decontaminatiewagens. Voor ieder project is er een passende oplossing te vinden.

Decontaminatiewagens

Voor situaties waarin gewerkt wordt met gevaarlijke stoffen is professionaliteit gewenst. Met ruim twintig jaar ervaring hebben wij voor vrijwel alle situaties een pasklare oplossing. Onze decontaminatiewagens zijn van hoge kwaliteit en voldoen aan alle voorwaarden op het gebied van milieu en veiligheid. Naast onze standaard decontaminatiewagens kunnen wij ook maatwerk leveren. Hierin adviseren wij u graag.

Demontabele platendouches

Dehaco heeft een duurzame platendouche ontwikkeld waarmee op iedere gewenste plaats douchefaciliteiten gecreëerd kunnen worden. Dit systeem is zeer snel op te bouwen en kan zowel bij binnen- als buitensaneringen toegepast worden. Voor de toevoer en afvoer van water is er een watermanagementsysteem met een drietraps filtersysteem beschikbaar.

Materiaalsluizen

Bij grote saneringsprojecten waarbij er veel asbesthoudend afval moet worden uitgesluisd bieden de materiaalsluizen van Dehaco uitkomst. Hierin kunnen eenvoudig Big-Bag cars in en uit worden gereden. Deze materiaalsluizen zijn robuust en snel in op- en afbouw.

Transit- en douchesluizen

Voor werkzaamheden in kleine (binnen)ruimtes zijn de transit- en douchesluizen een uitstekende keuze. Deze kunnen snel op- en afgebouwd worden en zijn bovendien goed te reinigen.

Filtersystemen voor asbesthoudend afvalwater

Bij het verwijderen van asbesthoudende materialen heeft men altijd te maken met door asbest verontreinigd afvalwater. Verontreiniging van het water kan zowel ontstaan bij de werkzaamheden zelf (zoals tijdens het 'nat' verwijderen van asbest) als bij het ontsmetten van medewerkers en materialen. Verontreinigd afvalwater moet grondig gefilterd worden om verdere verspreiding in het milieu te voorkomen. Om dit te bewerkstelligen is een meervoudig filtersysteem nodig. Hiertoe zijn verschillende oplossingen voorhanden binnen het assortiment van Dehaco. Verderop in dit hoofdstuk leest u hier meer over.

7.2 Decontaminatiewagens

Dehaco D260

Voor situaties waarin gewerkt wordt met gevaarlijke stoffen heeft Dehaco een mobiele oplossing. Namelijk de decontaminatie unit. Deze unit wordt voornamelijk ingezet voor grondsanering en bij calamiteiten zoals vogelgriep en varkenspest.



De D260 is standaard voorzien van

- Enkelasser onderstel, volledig gegalvaniseerd
- 2x uitschroefbare steunpoot
- Snelverkeer
- 3 Compartimenten
- Watertank 138 liter, inclusief toevoerpomp
- Elektrische boiler
- Verlichting (24V)
- Elektrische verwarming 500W in schone ruimte
- Vorstbeveiliging 500W in technische ruimte
- Brandblusser en verbandtrommel in schone ruimte
- Douche met thermostaatkraan in doucheruimte
- Kapstokhaken in vuile en schone ruimte
- Te openen dakluik in de doucheruimte tbv daglicht en ventilatie
- Polyester vloerafwerking
- 3 Afvoerputten, put doucheruimte aangesloten op een afvoerpunt
- Stickers "vuile ruimte" en "schone ruimte"

Technische gegevens

- Inhoud: Watertank 138 liter
- Afmeting: 2.60x1.55x2.95 meter
- Gewicht: 620 kg
- Onderstel: Enkelasser
- Aansluiting elektra: 3-polige CEE stekker
- Aansluiting water: GK koppeling 1/2"

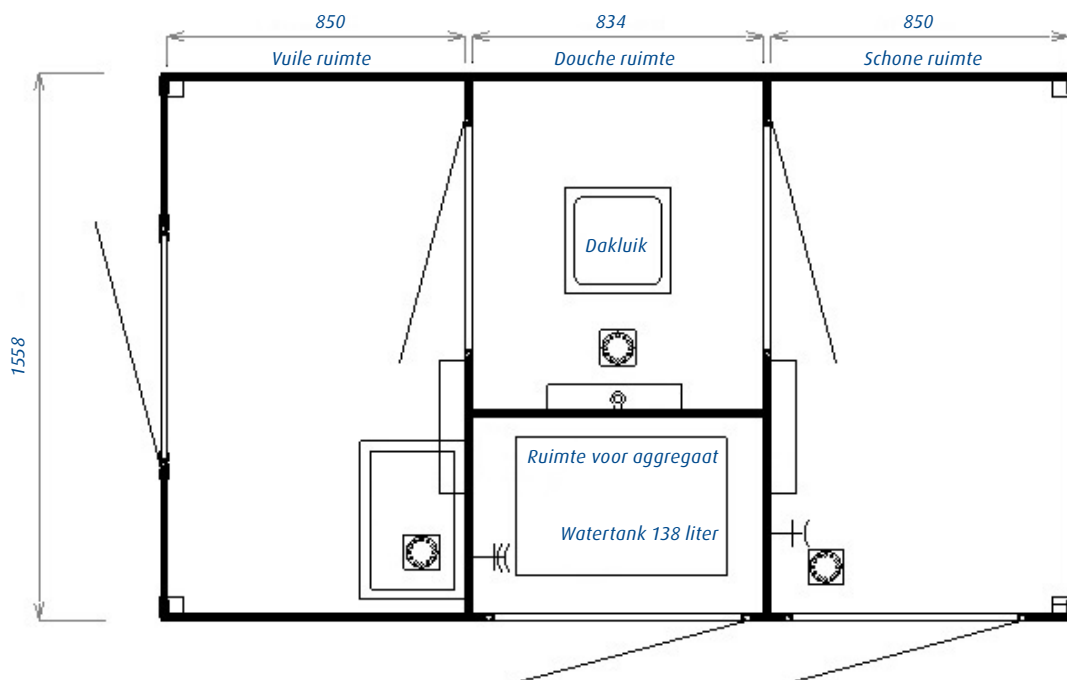

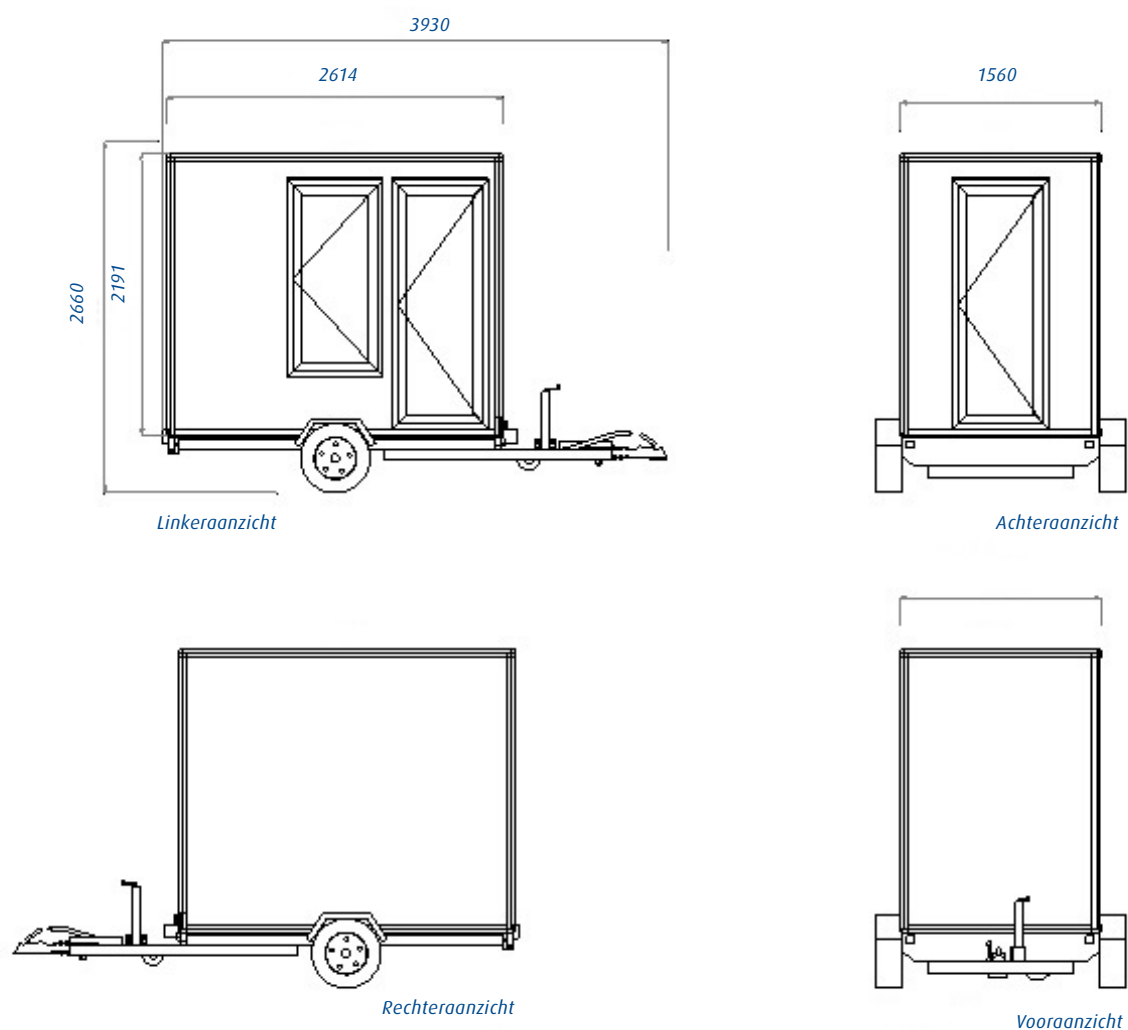

Artikelnummer	Omschrijving	Inhoud
6210.0005	Dehaco D260 3-stage decontaminatiewagen enkelasser onderstel kleur wit	p.st.
6225.0131	Levering in uw eigen bedrijfskleur (RAL)	p.st.
6225.0130	Honda benzine aggregaat 2000 Watt	p.st.
6225.0123	Wastafel inclusief losse handdouche in vuile ruimte voor D320 Koude stortdouche en koud waterkraan vervallen met deze optie.	p.st.
6225.0002	UV-Set t.b.v. legionellabeheersing	p.st.

Dehaco D320

Solide decontaminatiewagen, bestaande uit drie compartimenten: een vuile ruimte, een doucheruimte en een schone ruimte. Door het compacte ontwerp is deze wagen goed te gebruiken in een stedelijke omgeving.



De D320 is standaard voorzien van

- Enkelasser onderstel
- 2x uitschroefbare
- Steunpoot
- 3 Compartimenten
- Onderdrukmaschine
- Watertank 250 liter, inclusief toevoerpomp
- Afvoerpomp en waterfilters
- Gasgeiser inclusief gasfles
- Elektrische verwarming 2000 watt
- Vrijhangende opbergbank in schone ruimte
- Brandblusser en verbandtrommel in schone ruimte
- Douche met thermostaatkraan in doucheruimte
- Koude stortdouche in vuile ruimte
- Kapstokhaken in vuile en schone ruimte
- Standaard in kleur wit

Technische gegevens

- Inhoud: Watertank 250 liter
- Afmeting: 3.2x2x2.95 meter
- Gewicht: 1080 kg
- Onderstel: Enkelasser
- Aansluiting elektra: 3-polige CEE stekker
- Aansluiting water: GK koppeling 1/2"

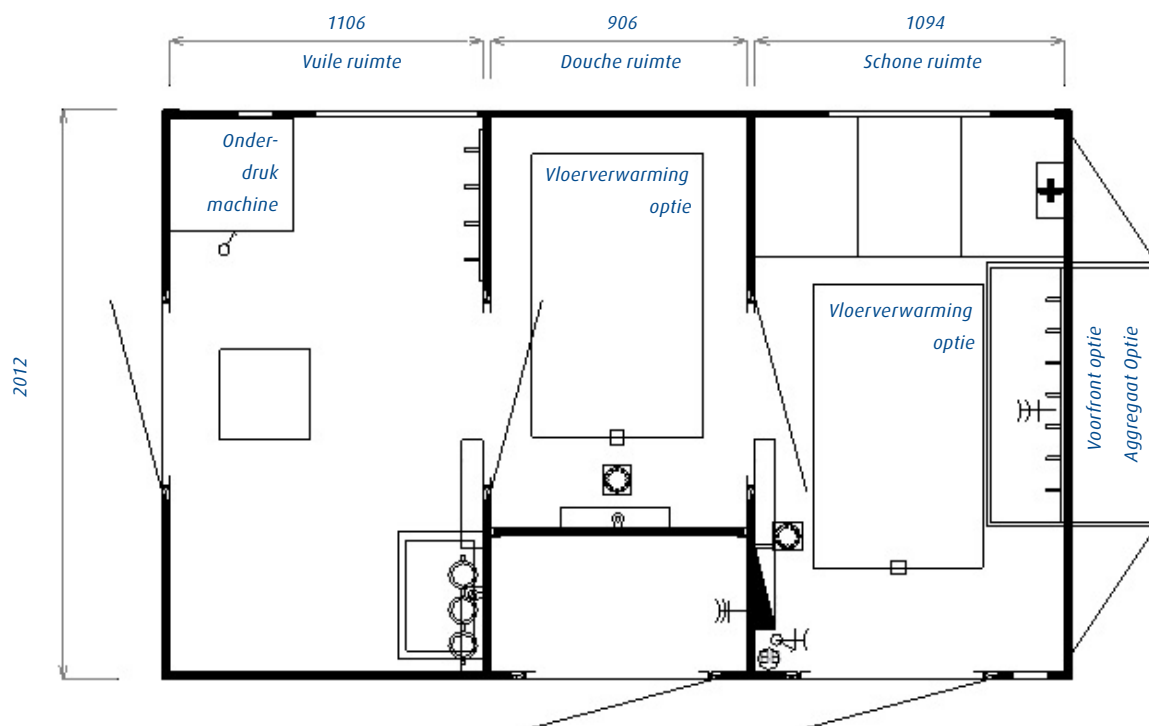

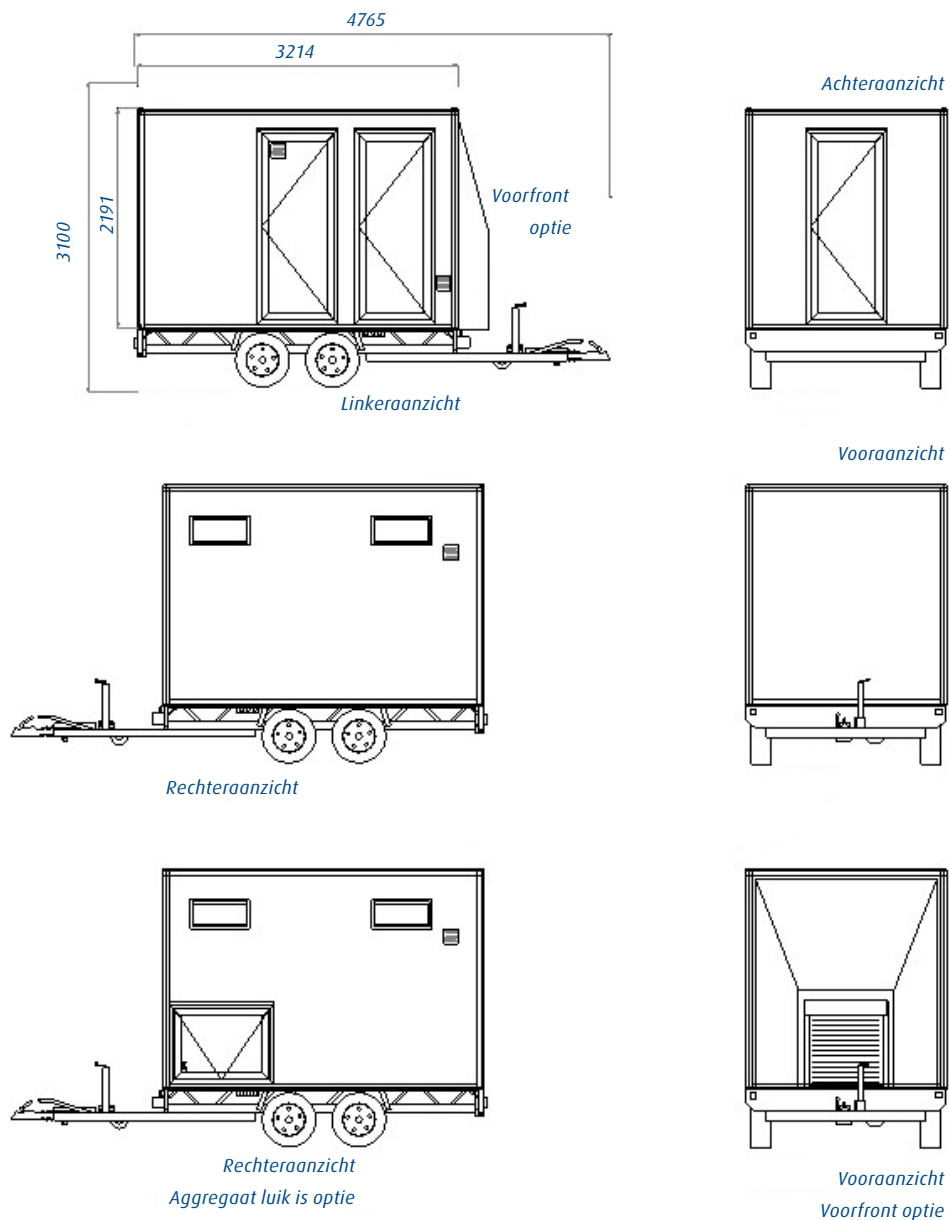

Artikelnummer	Omschrijving	Inhoud
6210.0004	Dehaco D320 3-stage decontaminatiewagen standaard enkelasser onderstel	p.st.

Dehaco D400

Voor situaties waarin gewerkt wordt met gevaarlijke stoffen heeft Dehaco een mobiele oplossing. Namelijk de decontaminatie unit. Deze unit wordt voornamelijk ingezet voor asbestsanering, grondsanering en bij calamiteiten zoals vogelgriep en varkenspest.



De D400 is standaard voorzien van

- Onderdrukmaschine
- Watertank 250 liter
- Gasgeiser inclusief gasfles
- Koude douche in de vuile ruimte
- Kraan, inclusief slang in de vuile ruimte
- Één Douche met mengwater in de douche ruimte
- Wastafel met warm en koud water in de douche ruimte
- Elektrische verwarming 2000 Watt
- Opbergbank in de schone ruimte
- Wandcontactdozen in de schone ruimte
- Brandblusser en verbandtrommel
- Bergruimte aan de voorzijde

Technische gegevens

- Inhoud: Watertank 250 liter
- Afmeting: 4x2x2.95 meter
- Gewicht: 1350 kg
- Onderstel: Tandemasser
- Aansluiting elektra: 3-polige CEE stekker
- Aansluiting water: GK koppeling 1/2"

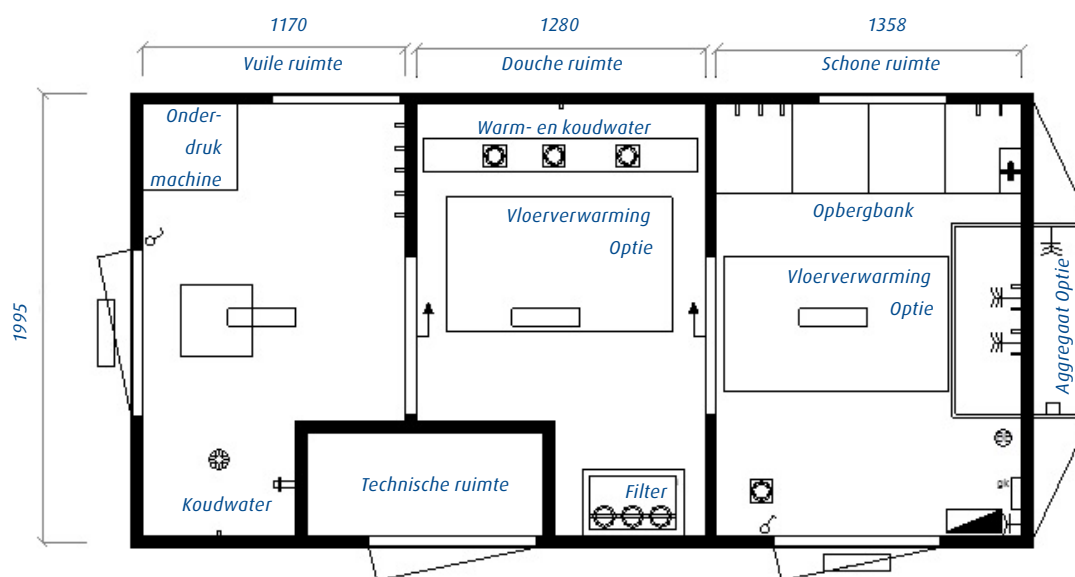

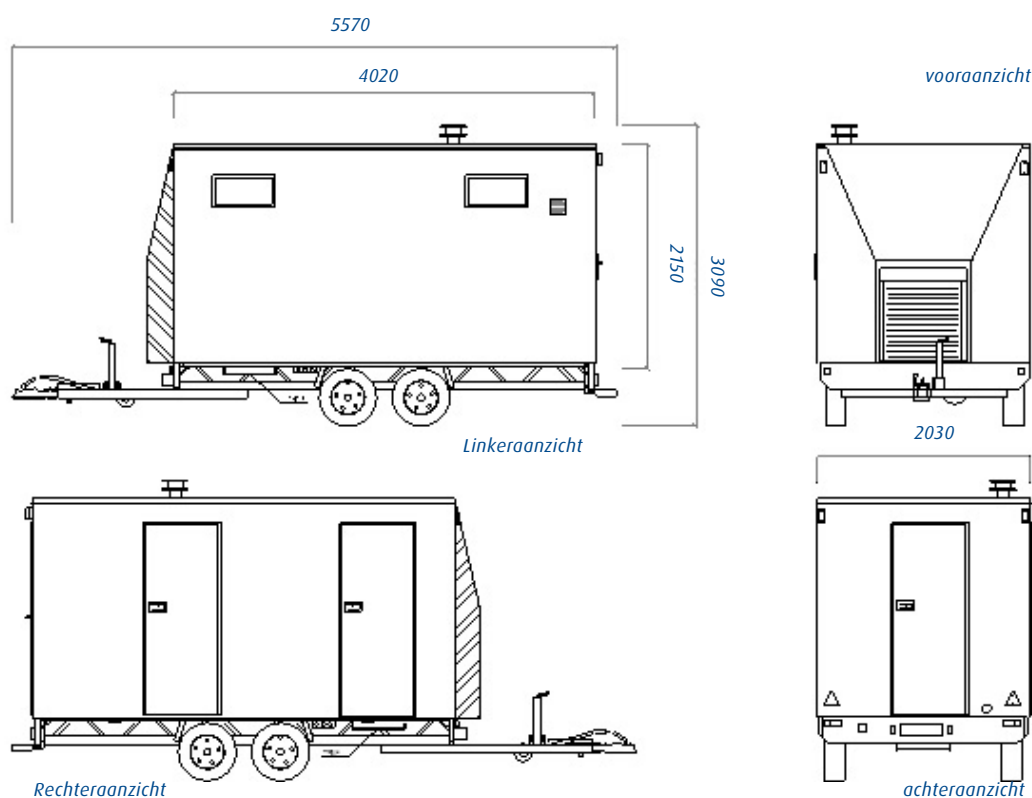

Artikelnummer	Omschrijving	Inhoud
6210.0003	Dehaco D400 3-stage decontaminatiewagen standaard tandemasser onderstel in RAL kleur naar keuze	p.st.

7.3 Deco container

Dankzij de afmeting van de Deco-container kunnen we deze container volledig naar uw wens invullen. Denk bijvoorbeeld aan een indeling waarbij meerdere personen tegelijk kunnen douchen of een extra compartiment dat dient als omkleed-, schaft- of opslagruimte, of zelfs als toilet.

Het is mogelijk om standaard 10ft, 20ft of 40ft containers in te richten. Naast uitgebreide mogelijkheden qua indeling, zijn ook verschillende transportuitvoeringen beschikbaar. Zo kan de Deco-container worden uitgevoerd met een haakarmsysteem, kabelsysteem, hijsogen en Twist-lock of een combinatie hiervan.

Voor meer informatie en mogelijkheden kunt u contact met ons opnemen.



7.4 Opties decontaminatiewagens

Zonnepanelen

Door voor zonnepanelen te kiezen wordt uw decontaminatiewagen milieuvriendelijker en stiller. Bovendien is het een gratis energievoorziening en bent u een stuk flexibeler bij saneringswerkzaamheden. In combinatie met de optie LED-verlichting is de decontaminatiewagen nog energiezuiniger wat zich direct vertaalt in een langere accu gebruiksduur.

Legionella-beheersing

Voor het beheersen van legionella in de decontaminatiewagen levert Dehaco een UV-systeem welke verspreiding van deze bacterie voorkomt. Dehaco levert een extra sterke UV-lamp die legionella in grotere hoeveelheden water doodt.

Daarnaast bestaan er tal van opties waarmee u uw decontaminatiewagen volledig kunt inrichten naar uw persoonlijke wensen.

Artikelnummer	Omschrijving	Inhoud
6225.0002	Legionella UV-systeem 36 Watt	p.st.
6225.0018	Automatisch luik voor onderdrukmaschine	p.st.
6225.0119	Gasgestookte heteluchtverwarming Alleen mogelijk in combinatie met een gasgeiser.	p.st.
6225.0019	Webasto diesel gestookte boiler en luchtverwarming in schone ruimte Elektra verwarming en gasgeiser vervalt met deze optie.	p.st.
6225.0120	Elektrische boiler inhoud 50 liter, 2000 Watt De gasgeiser vervalt met deze optie.	p.st.
6210.0001	Vloerverwarming in douche en schone ruimte	p.st.
6210.0002	Vorstbescherming in watertank en leidingwerk	p.st.
6225.0015	Hatz aggregaat 230 Volt 4kVA	p.st.
6225.0121	Fabricage aggregaat luik bij schone ruimte voor D320 De opbergbank in schone ruimte vervalt met deze optie.	p.st.
6225.0021	Tandemasser uitvoering voor D320	p.st.
6225.0022	Polyester voorfront met rolluik voor D320 Fabricage aggregaat luik is overbodig met deze optie.	p.st.
6225.0014	Deurtjes ipv rolluik in polyester voorfront	p.st.
6225.0122	Buitenkraan achterop chassis	p.st.
6225.0123	Wastafel inclusief losse handdouche in vuile ruimte voor D320 Koude stortdouche en koud waterkraan vervallen met deze optie.	p.st.
6225.0124	Spuiten buitenzijde in RAL kleur voor D320	p.st.
6225.0125	Spuiten dak in RAL kleur	p.st.
6225.0128	Zonnepanelen	p.st.
6225.0126	Indicator watertank Voor deze optie zijn zonnepanelen noodzakelijk.	p.st.
6225.0127	Indicator dieseltank Voor deze optie zijn zonnepanelen noodzakelijk.	p.st.
6225.0129	Accu's, omvormers, LED-verlichting, bewegingsmelders en boordcomputer Voor deze optie zijn zonnepanelen noodzakelijk.	p.st.
6225.0130	Honda benzine generator voor het eventueel bijladen van de accu's	p.st.



Legionella UV-systeem



Automatisch luik



Webasto boiler



Elektrische boiler



Aggregaat



Aggregaat luik



Tandemasser D320



Voorfront met rolluik D320



Deurtjes voor voorfront



Buitenkraan



Wasbak vuile ruimte D320

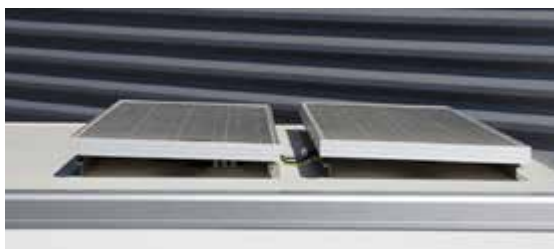

Zonnepanelen



Indicatoren

7.5 Dehaco Magic platendouche

Demontabel douchesysteem waarmee op iedere gewenste plaats douchefaciliteiten gecreëerd kunnen worden.

Het systeem is zeer snel op te bouwen en zowel binnen als buiten te plaatsen. Omdat er gewerkt wordt met speciale filters kan het afvalwater op normale wijze worden afgevoerd. Er is slechts een 220 Volt elektrische aansluiting nodig om het systeem te kunnen gebruiken.



De decontaminatie-unit bestaat uit losse deur-, wand-, vloer- en dakpanelen die gemonteerd worden met behulp van bevestigingsclips die aan de panelen vastzitten. Deze clips worden vastgedraaid met een bijgeleverde sleutel. De panelen zijn voorzien van hoogwaardige rubber afdichtingsstrips.

Een complete platendouche bestaat uit

- 6 wandpanelen
- 4 deurpanelen
- 3 vloerpanelen
- 3 dakpanelen
- 3-traps waterfiltersysteem
- Opbergkoffer voor douchegarnituur
- Slangenset
- Transportwagen

Technische gegevens

- Materiaal: ABS kunststof
- Gewicht platendouche: 134 kg
- Afmetingen: 305x93x205 cm
- Wateraansluiting: Camlock

Kenmerken

- Snel op te bouwen (ca. 10 minuten)
- Zowel recht, in hoekvorm of in Z-vorm op te bouwen
- Licht van gewicht
- Onbeperkt uit te breiden tot meerdere compartimenten

Artikelnummer	Omschrijving	Inhoud
6410.0001	Dehaco Magic platendouche compleet met watermanagement WMS85, transportwagen, slangenset, 3 traps waterfiltersysteem en opbergbox	p.st.
6410.0002	Dehaco Magic platendouche compleet met transportwagen	p.st.
6410.0003	Wandpaneel Magic voor Dehaco platendouche	p.st.
6410.0004	Deurpaneel Magic voor Dehaco platendouche	p.st.
6410.0005	Vloerpaneel Magic voor Dehaco platendouche	p.st.
6410.0006	Dakpaneel Magic voor Dehaco platendouche	p.st.
6425.0028	Douchekoffer compleet voor Magic platendouche	p.st.
6425.0056	Transportwagen voor Magic platendouche	p.st.
6425.0032	Waterfilterframe 3-traps compleet	p.st.
6425.0029	Waterslangenset compleet	p.st.

7.6 Dehaco watermanagementsystemen

Dehaco WMS45 watermanagementsysteem

Het Dehaco WMS45 watermanagementsysteem wordt gebruikt voor het verwarmen van douchewater bij werkzaamheden in kleine, lastig bereikbare ruimtes. Dit systeem is met name geschikt voor gebruik in combinatie met een platendouche of douchesluis.



Kenmerken

- Solide behuizing
- Lange levensduur
- Eenvoudige bediening
- Luchtdrukgestuurd

Technische gegevens

- Afmetingen: 720x330x710 mm
- Stroomvoorziening: 220 Volt
- Gewicht leeg: 30 kg
- Gewicht gevuld: 75 kg
- Inhoud watertank: 45 liter
- Watertemperatuur instelbaar tot max. 50°C

Artikelnummer	Omschrijving	Inhoud
6410.0006	Dehaco WMS45 watermanagement inhoud 45 liter	p.st.
9435.0005	Waterfilterset inclusief slangen voor WMS45 watermanagement	p.st.
6425.0111	Drukknop lucht voor Watermanagement	p.st.
6425.0112	Luchtslang PVC voor drukknoop	p/mtr

Dehaco WMS85 watermanagementsysteem

Het Dehaco WMS85 watermanagementsysteem wordt gebruikt voor het verwarmen van douchewater bij grotere saneringsprojecten. Dit systeem is met name geschikt voor gebruik in combinatie met een platendouche of douchesluis.



Kenmerken

- Solide behuizing
- Lange levensduur
- Eenvoudige bediening
- Luchtdrukgestuurd

Technische gegevens

- Afmetingen: 570x670x960 mm
- Stroomvoorziening: 220 Volt
- Gewicht leeg: 55 kg
- Gewicht gevuld: 140 kg
- Inhoud watertank: 85 liter
- Watertemperatuur instelbaar tot max. 50°C

Artikelnummer	Omschrijving	Inhoud
6411.0008	Dehaco WMS85 watermanagement inhoud 85 liter	p.st.
6425.0032	Waterfilterframe 3-traps compleet	p.st.
6425.0029	Waterslangenset compleet	p.st.
6425.0111	Drukknop lucht voor Watermanagement	p.st.
6425.0112	Luchtslang PVC voor drukknoop	p/mtr

7.7 Deconta ECO-line personendouche

De ECO-line personendouche bestaat uit 3 compartimenten: een schone, douche en vuile ruimte.

Men is volledig vrij in de keuze van het aantal kamers en deze laten zich zonder speciale elementen of gereedschappen met elkaar verbinden. Via hoekprofielen van aluminium worden de bodem- en dakpanelen zo gespannen, dat een grote stabiliteit bereikt wordt. Bodem- en dakpanelen zijn omrand met aluminiumprofielen.

Het transport en de opslag van het Quick-Dush sluiensysteem vindt plaats in een transportbox.



Model 900

- Afmetingen per kamer, binnen: 880 x 880 x 1965 mm
- Afmetingen per kamer, buiten: 900 x 900 x 2000 mm
- Gewicht: 161 kg

Model 750

- Afmetingen per kamer, binnen: 730 x 730 x 1965 mm
- Afmetingen per kamer, buiten: 750 x 750 x 2000 mm
- Gewicht: 150 kg

Artikelnummer	Omschrijving	Inhoud
6010.0001	Deconta ECO-line 900 personendouche	p.st.
6410.0007	Deconta ECO-line 750 personendouche	p.st.

7.8 Deconta boilersystemen

Deconta D130 boilersysteem

Het Deconta watermanagement zorgt voor de verwarming van het douchewater en neemt het filteren van het gecontamineerde afvalwater voor zijn rekening. In het apparaat is de watertank (inhoud 130 Liter) met verwarmingselement, 2 pompen, (douche- en afvalwaterpomp) alsook een 3-traps afvalwaterfiltersysteem ondergebracht. Temperatuurafhankelijke vulling, watertemperatuur vrij kiesbaar tot + 60° C.



Technische gegevens

- Afmeting 725x700x1130 mm
- Stroomvoorziening: 230 Volt
- gewicht: 97 kg
- Inhoud watertank: 130 liter

Artikelnummer	Omschrijving	Inhoud
6411.0012	Deconta D130 boilersysteem inhoud 130 liter	p.st.

Deconta D110 boilersysteem

Elektrische boiler voor het verwarmen van douchewater. Het vullen van water kan handmatig worden gedaan of automatisch met een vast aangesloten slang. Een elektrisch verwarmingselement verwarmt het water om te douchen (fabrieksinstelling 37°C). Het vuile douchewater wordt weggepompt via een geïntegreerde pomp en waterfilters.



Technische gegevens

- Afmetingen: 730x620x1040 mm
- Stroomvoorziening: 230 Volt
- Gewicht: 45 kg
- Inhoud watertank: 110 liter

Artikelnummer	Omschrijving	Inhoud
6411.0001	Deconta D110 boilersysteem inhoud 110 liter	p.st.

Deconta D30 boilersysteem

Elektronische warmwatervoorraad voor het verwarmen van douchewater. Door gebruik te maken van een mengventiel wordt leidingwater bijgemengd en wordt de gewenste watertemperatuur bereikt (vanuit de fabriek ingesteld op 37°C). Het hieruit voortkomende douchewater wordt afgepompt en 3-traps gefilterd.



Technische gegevens

- Afmetingen: 540x420x1180 mm
- Stroomvoorziening: 230 Volt
- Gewicht: 48 kg
- Inhoud watertank: 30 liter

Artikelnummer	Omschrijving	Inhoud
6411.0013	Dehaco D30 boilersysteem inhoud 30 liter	p.st.

Deconta D25 boilersysteem

Elektrische boiler voor het verwarmen van douchewater. Het water wordt in het reservoir verwarmd tot 40°C. Door het kleine formaat is deze perfect voor saneringen op bijvoorbeeld zolders.



Technische gegevens

- Afmetingen 500x550x1000 mm
- Stroomvoorziening: 230 Volt
- Gewicht: 35 kg
- Inhoud watertank: 25 liter

Artikelnummer	Omschrijving	Inhoud
6411.0002	Deconta D25 boilersysteem inhoud 25 liter	p.st.

7.9 Materiaalsluizen

Dehaco M300 materiaalsluis

Ten behoeve van het snel en doeltreffend afspoelen en afvoeren van uw afvalzakken beschikt Dehaco over een serie materiaalsluizen. Deze zijn voorzien van oprijplaten voor de BigBagCar S96/S99.

Kenmerken van materiaalsluis M300

- Robuuste opbouw
- Eenvoudig schoon te houden
- Voorzien van twee deuren en rolzeil in de tussenruimte
- Voorzien van acht P3 afzuigfilters
- Genoeg licht in de sluis door twee dakramen en twee zijramen
- Snel op te zetten



Technische gegevens

- Gewicht: 375 kg
- Materiaal: Staal en aluminium
- Afmetingen: 2000x3000x2230 mm
- Aansluiting: 2 x Camlock koppeling
- Aantal ramen: 4
- Vloerhoogte: 75 mm
- Doorloop breedte: 1600 mm
- Doorloop hoogte: 1900 mm
- Filter doorvoer: 8
- Compartimenten: 2

Artikelnummer	Omschrijving	Inhoud
6010.0016	Dehaco M300 materiaalsluis inclusief rijplaten	p.st.
6030.0024	Dehaco M300 rijplaten	p.st.
6010.0003	Afvoerpomp voor materiaalsluis	p.st.

Deconta Classic 2000 materiaalsluis

De materiaalsluis is ontworpen om grote hoeveelheden afval te sluisen. De sluis is licht van gewicht en makkelijk op te zetten. De rijplaten zijn standaard niet inbegrepen.

Technische gegevens

- Afmetingen binnenkant per compartiment: 2043x1005x2050 mm
- Doorloop breedte: 1700 mm
- Doorloop hoogte: 1770 mm
- Vloer- en dakelementen gemaakt van aluminium
- Zijwanden gemaakt van HR-foam
- Compartimenten: 2



Artikelnummer	Omschrijving	Inhoud
6010.0002	Deconta Classic 2000 materiaalsluis exclusief rijplaten	p.st.
6030.0001	Deconta Classic 2000 rijplaten	p.st.

7.10 Dehaco douche- en transitsluizen

Dehaco transitsluis

Een sluis van PVC gecoat polyesterweefsel met kunststof buizenframe. Met 2 of 3 compartimenten, voor al uw containments die moeilijk te bereiken zijn en u genoodzaakt bent de deco-unit op straat te zetten.

De transitsluis is zeer eenvoudig op te bouwen en af te breken. U opent het klittenband aan de zijkanten en trekt het systeem uit elkaar, opent de deuren van de compartimenten en plaatst de bijbehorende zijbuizen onder en boven. Het systeem is klaar voor gebruik. Plaats het systeem tegen het containment aan. Vastzetten van de folie kan eenvoudig met tape.

Kenmerken

- Zeer snel op te bouwen en af te breken
- Super licht en sterk
- Gemakkelijk mee te nemen
- Veroorzaakt geen schade aan vloeren, wanden of plafonds
- Zeer compact
- Rand versteviging
- Goed schoon te houden

Technische gegevens

- Afmetingen 2 compartimenten: 130x65x180 cm
- Gewicht 2 compartimenten: 17,5 kg
- Afmetingen 3 compartimenten: 195x65x180 cm
- Gewicht 3 compartimenten: 24,5 kg
- Materiaal: PVC gecoat Polyester
- Dikte: 480 µm
- Kleur: Wit



*Transitsluis 2 compartimenten
inclusief zijdeuren*



Instaprand en scheurbescherming

Artikelnummer	Omschrijving	Inhoud
6010.0008	Transitsluis 2 compartimenten 130x65x180 cm exclusief zijdeuren	p.st.
6010.0009	Transitsluis 2 compartimenten 130x65x180 cm inclusief zijdeuren	p.st.
6010.0006	Transitsluis 3 compartimenten 195x65x180 cm exclusief zijdeuren	p.st.
6010.0007	Transitsluis 3 compartimenten 195x65x180 cm inclusief zijdeuren	p.st.
6030.0026	Transitsluis douchebak	p.st.

Dehaco douchesluis

Opvouwbaar kunststof sluisstelsel voorzien van douchebak en douchevoorziening. Te gebruiken in kleine ruimtes waar geen grote units geplaatst kunnen worden.

De sluis is zeer snel en eenvoudig op te bouwen en af te breken. U opent de klittenband strips aan de zijkanten en vouwt het systeem open. Hierna opent u de deuren van de compartimenten en plaatst u de bijbehorende zijbuizen onder en boven. Dan kunt u de douchebak plaatsen (hierbij dient u de binnenflappen over de rand van de douchebak te plaatsen om het water niet langs de zijkanten te laten weglopen.) U sluit uw watermanagement met filter-unit aan en u kunt met de werkzaamheden beginnen.



Douchesluis 2-delig

Kenmerken

- Zeer snel op te bouwen en af te breken
- Super licht en sterk
- Gemakkelijk mee te nemen
- Veroorzaakt geen schade aan vloeren wanden of plafonds
- Zeer compact
- Rand versteviging
- Goed schoon te houden

Technische gegevens

- Afmetingen douchesluis 70cm: 210x70x200 cm
- Gewicht douchesluis 70cm: 25 kg
- Afmetingen douchesluis 85cm: 255x85x200 cm
- Gewicht douchesluis 85cm: 32 kg
- Materiaal: PCV gecoat polyester
- Materiaal frame: Aluminium
- Dikte: 480 µm
- Kleur: Wit



Douchesluis 2-delig in L opstelling



Doucheslang doorgang met scheurbescherming

Artikelnummer	Omschrijving	Inhoud
6010.0015	Douchesluis 3 compartimenten exclusief zijdeuren 210x70x200 cm	p.st.
6010.0014	Douchesluis 3 compartimenten inclusief zijdeuren 210x70x200 cm	p.st.
6010.0012	Douchesluis 3 compartimenten 2-delig inclusief zijdeuren 210x70x200 cm	p.st.
6010.0013	Douchesluis 3 compartimenten 2-delig inclusief zijdeuren 255x85x200 cm	p.st.
6030.0011	Douchesluis 70cm douchebak	p.st.
6030.0010	Douchesluis 85cm douchebak	p.st.
6030.0027	Douchegarnituur voor douchesluizen	p.st.



Gasdetectie

8

8.1	Algemeen	122
8.2	Rae ToxiRae II enkel gasmeter	123
8.3	Rae ToxiRae III enkel gasmeter	123
8.4	Rae ToxiRae Pro	124
8.5	Rae QRae+ multigas-meter	124
8.6	Rae MultiRae lite multigas-meter	125
8.7	Rae PL-1200 handpomp	126
8.8	Bodemvochtmeter	126
8.9	Temperatuur- luchtvochtigheidsmeter	127

8.1 Algemeen

Gasdetectie

Veel gassen zijn reukloos, daarom moet bij saneringswerkzaamheden altijd gebruik worden gemaakt van meetinstrumenten voor gasdetectie.

Bodemvochtmeter

Bij bodemsaneringen, bijvoorbeeld bij een asbestsanering in de bodem, dient de oppervlakte te worden bevochtigd. Dehaco levert hiertoe twee verschillende meters die geschikt zijn voor de meting van de vochtigheidsgraad van de bodem.

Temperatuur en luchtvochtigheid

Bij asbestsaneringswerkzaamheden moet temperatuur en luchtvochtigheid continu worden gemeten zodat er altijd binnen de marge van de asbestfilters (t.b.v. adembescherming) gewerkt kan worden. Raadpleeg voor de juiste marges de gebruikershandleiding bij het desbetreffende filter.

Sanering in besloten ruimtes

Bij werkzaamheden in besloten ruimtes heeft men te maken met risico's als vergiftiging (op korte of lange termijn), verstikking en verbranding. Een besloten ruimte kan dan ook pas worden betreden als zich daarin geen giftige of explosieve damp-/luchtmengsels meer bevinden en er voldoende (minimaal 19% volume) zuurstof aanwezig is.

Dehaco biedt voor bovenstaande toepassingen een uitgebreid assortiment van het merk RAE met onder meer explosiemeters, gasdetectors, PID-meters, LEL meters en zuurstofmeters, al dan niet als combinatietoestel.

8.2 ToxiRae II enkelvoudige gasmeter

De ToxiRAE II enkelvoudige gasdetector laat u de actuele gasconcentratie, de MAC-15 min, MAC waarde en piekwaarde zien op het display. De simpele 1-knops bediening houdt het toestel zeer eenvoudig in gebruik. Dit toestel is ook uitschakelbaar, in tegenstelling tot een 'disposable' gasdetector welke slechts een fractie goedkoper te krijgen zijn.



Kenmerken

- Robuuste uitvoering voor ruige omstandigheden
- Batterij meegeleverd
- Groot LCD Display
- Eenvoudige bediening
- Duurzame IP-65, RFI-bestendige en schokbestendige behuizing
- Zeer compact en licht
- Zeer heldere, vanuit iedere hoek zichtbaar LED-alarm, luid (90 dBA) akoestisch alarm, trilalarm

Technische gegevens

- Afmetingen: 93x49x22 mm
- Gewicht: 102 gram
- Gepompt: Nee
- Akoestisch alarm: Ja
- Tril alarm: Ja
- LED alarm: Ja

Artikelnummer	Omschrijving	Inhoud
6810.0004	Rae ToxiRae II O2 sensor meetbereik 0- 30%	p.st.

8.3 ToxiRae III enkelvoudige gasmeter

De ToxiRAE III is een volledig uitgeruste enkelvoudige gasdetector die ongeëvenaarde eigendoms waarde biedt als CO meter of H2S meter. De ToxiRAE 3 is compatibel met het AutoRAE Lite bump- en kalibratiestation. STEL, TWA, lage en hoge alarmen kunnen ook geregistreerd worden. De detector is onderhoudsvrij en voorzien van een vervangbare batterij.



Kenmerken

- Sterk presterende, pinloze microsensor met drie elektroden en een zeer snelle responstijd
- H2S resolutie vanaf 0,1 ppm
- Het grote, eenvoudig te lezen display geeft een overzicht van de gasconcentratie.
- Intuïtieve, eenvoudig te bedienen gebruikersinterface
- Waterdicht en stofbestendig conform IP-67
- Luid, 95 dBA, akoestisch alarm, helderrode knipperende LED's en intern trilalarm

Technische gegevens

- Afmetingen: 86x55x20 mm
- Gewicht: 76 gram
- Gepompt: Nee
- Akoestisch alarm: Ja
- Tril alarm: Ja
- LED alarm: Ja

Artikelnummer	Omschrijving	Inhoud
6810.0005	Rae ToxiRae III H2S sensor meetbereik 0 - 100 ppm	p.st.
6810.0010	Rae ToxiRae III CO sensor meetbereik 0 - 500 ppm	p.st.

8.4 ToxiRae Pro

De ToxiRAE Pro is de grootste draadloze persoonlijke enkegasdetector in het assortiment. Ze bewaken op betrouwbare en nauwkeurige wijze een groot scala aan giftige industriële gassen (ToxiRAE Pro), vluchtige organische verbindingen (ToxiRAE Pro PID) en brandbare gassen (ToxiRAE Pro LEL).



Kenmerken

- Altijd en overal toegang tot realtime instrumentmetingen en alarmstatus via ProRAE Guardian draadloos veiligheidssysteem of EchoView draagbare controller.
- Vijfvoudige alarmmelding, waaronder 4 lokale alarmen op het instrument + draadloze transmissie van een alarm op afstand naar observator(en) op afstand.
- Robuust.

Technische gegevens

- Afmetingen: 118x60x30 mm
- Gewicht: 235 gram
- Batterijduur: 12 uur
- Gepompt: Nee
- Akoestisch alarm: Ja
- Tril alarm: Ja
- LED alarm: Ja
- Meetbereik VOC 10.6 eV: 1-1000 ppm
- Meetbereik LEL: 0-100%

Artikelnummer	Omschrijving	Inhoud
6810.0014	Rae ToxiRae Pro PID safety	p.st.
6810.0015	Rae ToxiRae Pro LEL	p.st.

8.5 QRae+ multigasmet

De QRAE+ is een robuust en technisch zeer hoogwaardig, modulair opgebouwd, geïntegreerd meetsysteem. Verkrijgbaar in zowel diffuse als gepompte uitvoering is dit hét toestel voor het vrijgeven van - en werken in besloten ruimten.

De robuuste kunststof behuizing met metallic coating verleent de QRAE+ een hoogwaardige uitstraling en beschermt de monitor tegen RF interferentie, stof en spatwater.



Kenmerken

- De oplaadbare lithium-ion accu zorgt voor maximaal 20 uur (meer dan twee diensten) continue werking
- Robuuste behuizing bestand tegen gebruik in ruwe omgevingen met een water- en stofbestendige koffer en sterk, beschermend rubberomhulsel
- Sterke, ingebouwde monsternamerpomp met optionele opvouwbaar bemonsteringssonde
- Luid akoestisch alarm
- Helder visueel alarm

Technische gegevens

- Afmetingen: 115x76x60 mm
- Gewicht: 450 gram
- Batterij duur: 20 uur
- Gepompt: Ja
- Akoestisch alarm: Ja
- Tril alarm: Ja
- LED alarm: Ja
- Meetbereik O₂: 0-30%
- Meetbereik LEL: 0-100%

Artikelnummer	Omschrijving	Inhoud
6810.0011	Rae QRae+ O ₂ /LEL sensor	p.st.

8.6 MultiRae lite multigasmetr

De MultiRAE Lite is een optimale controleoplossing voor één tot zes gassen voor persoonlijke bescherming (waaronder het betreden van gesloten ruimten) en lekdetectie van meerdere gassen. De MultiRAE Lite is beschikbaar in een versie met pomp en diffusie en beschikt over de meest uitgebreide selectie van sensoropties in zijn klasse. De MultiRAE Lite kan geconfigureerd worden om perfect te voldoen aan de vraag en is in overeenstemming met de vereisten van verschillende landen, industrieën en toepassingen.



Kenmerken

- Uiterst flexibel en aanpasbaar voor verschillende toepassingen
- Beschikbaar in een versie met pomp en met diffusie
- Onderhoudsvriendelijk met vervangbare sensoren, pomp en gebruiksklare batterij

Technische gegevens

- Afmetingen: 193x96,5x66 mm
- Gewicht: 880 gram
- Gepompt: Ja
- Akoestisch alarm: Ja
- Tril alarm: Ja
- LED alarm: Ja
- Meetbereik O₂: 0-30%
- Meetbereik LEL: 0-100%
- Meetbereik CO: 0-500 ppm
- Meetbereik H₂S: 0-100 ppm
- Meetbereik VOC 10,6 eV: 0-1000 ppm

Artikelnummer	Omschrijving	Inhoud
6810.0012	Rae MultiRae lite met O ₂ , LEL en PID sensoren	p.st.
6810.0013	Rae MultiRae lite met O ₂ , LEL, PID, CO en H ₂ S sensoren	p.st.
6830.0002	Rae opbergkoffer aluminium	p.st.

8.7 LP-1200 handpomp

De handpomp LP-1200 is een één-slags-pomp en biedt daardoor een hogere nauwkeurigheid dan de traditioneel gebruikte harmonica-pompen. Hierdoor is een lek nagenoeg uitgesloten. Mocht deze toch optreden dan kunt u dit met de ingebouwde lektest vaststellen. Deze handpomp heeft slechts zeven bewegende onderdelen in tegenstelling tot de 32 onderdelen welke een harmonicapomp samenstelt. Tevens heeft u levenslange garantie op deze pomp. De buisjes zijn eenvoudig te breken m.b.v. een afbreeksysteem op de pomp. De glasscherven worden opgevangen in een reservoir.



Kenmerken

- Indicator voor flowstop
- Eenvoudig afbreeksysteem voor de uiteinden van de buisjes
- Reservoir voor afgebroken uiteinden
- Zeer nauwkeurige handbedienbare zuigerpomp
- Door een veerloos zeer accuraat ontwerp wordt het 50 cc en 100 cc volume bereikt
- Geïntegreerde slagenteller
- Robuuste, solide metaalconstructie

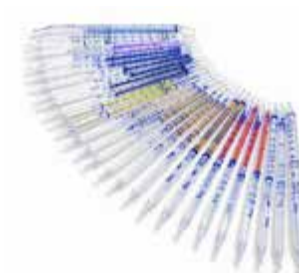

Artikelnummer	Omschrijving	Inhoud
6810.0009	Rae LP-1200 handpomp kit	p.st.
6830.0015	Rae Ammonia meetbuisje per 10 stuks	p.st.
6830.0016	Rae Benzeen meetbuisje per 5 stuks	p.st.
6830.0017	Rae Kooldioxide meetbuisje per 10 stuks	p.st.
6830.0018	Rae Koolmonoïxide meetbuisje per 10 stuks	p.st.
6830.0019	Rae Chlorine meetbuisje per 10 stuks	p.st.
6830.0020	Rae Tolueen meetbuisje per 10 stuks	p.st.
6830.0021	Rae water meetbuisje per 10 stuks	p.st.
6830.0022	Rae Xyleen meetbuisje per 10 stuks	p.st.
6830.0023	Rae Kwik meetbuisje per 10 stuks	p.st.

8.8 Bodemvochtmeters

TDR 100 bodemvochtmeter

De Fieldscout TDR 100 is een uniek model bodemvochtmeter, het combineert een compact display ontwerp met een geavanceerde bodemvocht probe die via een 1,5 meter lange kabel met elkaar verbonden zijn. De TDR 100 is gemaakt om handig mee te kunnen nemen. Meetstaven worden niet standaard meegeleverd.



Artikelnummer	Omschrijving	Inhoud
6810.0003	TDR100 bodemvochtmeter	p.st.
6830.0001	TDR100 meetstaaf 12cm per paar	per paar

TDR 300 bodemvochtmeter

De Fieldscout TDR 300 is ontworpen om snel en gemakkelijk het bodemvochtgehalte in de grond te meten. De ingebouwde data-logger en RS-232 poort maken het tevens mogelijk om een GPS/DGPS navigatiesysteem op de meter aan te sluiten zodat geografische gegevens gecombineerd kunnen worden met de bodemvochtmetingen. De TDR 300 kan 3.250 metingen opslaan (1.350 in combinatie met een GPS/DGPS ontvanger). De meter wordt geleverd met bijbehorende software en kabel om hem op de PC aan te sluiten. Bestel ook de online SpecMaps webapplicatie en ontdek de meerwaarde van grafische weergave van uw metingen op de PC. Meetstaven worden niet standaard meegeleverd.



Artikelnummer	Omschrijving	Inhoud
6810.0016	TDR300 bodemvochtmeter	p.st.
6830.0001	TDR300 meetstaaf 12cm per paar	p.st.
6830.0025	TDR300 GPS module	p.st.

8.9 Temperatuur- luchtvochtigheidsmeter

Met deze meter kunt u snel en nauwkeurig temperatuur en luchtvochtigheidsmetingen uitvoeren. Deze Pocket Meter meet zowel in °F als in °C, geeft de min/max waarde weer en schakelt automatisch uit wanneer de meter niet meer gebruikt wordt. De meter wordt geleverd inclusief batterij.



Artikelnummer	Omschrijving	Inhoud
6810.0017	Temperatuur- luchtvochtigheidsmeter	p.st.



Tapijstrippers en frezen

9

9.1	Algemeen	130
9.2	Dehaco tapijstrippers	131
9.3	Eibenstock betonslijpmachines	134
9.4	Hilti DG150 betonslijpmachine	135
9.5	Numatic NPR1515s schuurmachine	135

9.1 Algemeen

Tapijstrippers

Tapijstrippers zijn bij uitstek geschikt voor het efficiënt verwijderen van verlijmde vloerbedekking zoals tapijt, vinyl of linoleum met een ondergrond van beton of hout. Welk model u het beste kunt gebruiken hangt af van de grootte van het project en de snelheid waarmee gewerkt moet worden.

Frees- en schuurmachines

Dehaco beschikt over een assortiment frezen die beschikken over een directe stofafzuiging. Deze zijn geschikt voor het verwijderen van bijvoorbeeld bitumen, vinyl- en lijmresten. De frees kan bovendien gebruikt worden voor het frezen van houten vloeren.

9.2 Dehaco tapijtstrippers

De Dehaco tapijtstrippers zijn zeer professionele en eenvoudig te bedienen stripmachines voor het efficiënt en gemakkelijk verwijderen van allerlei soorten vloerbedekking. Één van de sterke punten van deze Dehaco tapijtstrippers is, dat de ondergrond in uitstekende staat blijft.

De “loopversies” DTS100 en DTS170 zijn compacte machines en uitermate gebruiksvriendelijk door een voor- en achteruitstand, wat ideaal is voor kleine ruimtes. Bovendien hebben ze een minimaal geluids- en trillingsniveau en zijn daardoor ook uitstekend inzetbaar bij renovatie van kantoorpanden waarbij de kantoormedewerkers nog aanwezig zijn.

De elektrische rupsstripper is uitermate geschikt voor grotere oppervlakken voorzien van tapijt, zeil of sportvloeren. De “bestuurder” neemt plaats op de stripper en kan deze gemakkelijk bedienen met de handles en knoppen.

DTS100 tapijtstripper

De DTS100 is een zeer professionele tapijtstripper voor het snel verwijderen van alle verlijmde types vloerbedekking en zeilen.

Kenmerken

- Geschikt voor werkzaamheden in kleine ruimtes
- Sterke motor (1500 Watt) met aanloopstroombegrenzing
- Groot bedieningsgemak door een voor- en achteruitstand
- Stille motor
- Optimale veiligheid door veiligheidsschakelaar
- Gemakkelijk te vervoeren (steel en gewichten demonstabel)
- Diverse messen leverbaar
- Leverbaar in 230 en 110 Volt uitvoering

Technische gegevens

- Voltage: 230 / 110 Volt
- Vermogen: 1,65 kW
- Gewicht: 90 kg
- Werkbreedte: 250 mm
- Toerental stripmotor: 2840 t/min.



Artikelnummer	Omschrijving	Inhoud
6610.0003	Dehaco DTS100 tapijtstripper 230 Volt	p.st.
6610.0009	Dehaco DTS100 tapijtstripper 110 Volt	p.st.
6615.0002	Mes DTS100 V-vorm 250x60x1 mm	p.st.
6615.0003	Mes DTS100 vlak 250x60x1 mm	p.st.

DTS170 tapijtstripper

De DTS170 is een zeer professionele tapijtstripper voor het snel verwijderen van alle verlijmde types vloerbedekking en zeilen.

Kenmerken

- Geschikt voor werkzaamheden in kleine ruimtes
- Sterke motor (1500 Watt) met aanloopstroombegrenzing
- Groot bedieningsgemak door een voor- en achteruitstand
- Stille motor
- Optimale veiligheid door veiligheidsschakelaar
- Gemakkelijk te vervoeren (steel en gewichten demonstabel)
- Diverse messen leverbaar
- Leverbaar in 230 en 110 Volt uitvoering



Technische gegevens

- Voltage: 230 / 110 Volt
- Vermogen: 1,65 kW
- Gewicht: 170 kg
- Werkbreedte: 350 mm
- Toerental stripmotor: 2840 t/min.

Artikelnummer	Omschrijving	Inhoud
6610.0002	Dehaco DTS170 tapijtstripper 230 Volt	p.st.
6610.0010	Dehaco DTS170 tapijtstripper 110 Volt	p.st.
6625.0035	Dehaco DTS170 transporter	p.st.
6615.0006	Mes DTS170 vlak 350x60x1 mm	p.st.
6615.0004	Mes DTS170 vlak 350x60x1,5 mm	p.st.
6615.0008	Mes DTS170 vlak 350x120x1,5 mm	p.st.
6615.0001	Mes DTS170 U-vorm 350x60,1,5 mm	p.st.
6615.0005	Mes DTS170 V-vorm 350x60x1,5 mm	p.st.

VS Rupsstripper

De Dehaco rupsvloerstripper is ontwikkeld voor het professioneel en op ergonomische wijze verwijderen van grote oppervlakten tapijt, zeil en sportvloeren.

Door een hoogte-instelbaar trillend stekend mes wordt de restlaag eenvoudig afgeschraapt. Het rupsonderstel waarborgt een stabiele loop. De eenvoudige bediening en de uitstekend op elkaar afgestemde componenten garanderen een maximale capaciteit.

De rupsstripper werkt volledig op 380 Volt. Voor transport van en naar de werkplek kan ook op 230 Volt gereden worden.



Kenmerken

- Geschikt voor grote oppervlakten
- Sterke krachtstroom motor
- Groot bedieningsgemak door joysticks
- Optimale veiligheid door veiligheidsschakelaar
- Diverse messen leverbaar

Technische gegevens

- Voltage: 380 Volt / 16 A
- Vermogen: 4,65 kW
- Gewicht: 395 kg
- Werkbreedte: 350 mm
- Rijsnelheid: 50 m/min.
- Besturing: Joysticks

Artikelnummer	Omschrijving	Inhoud
6610.0001	Dehaco VS rupsstripper 380 Volt	p.st.
6615.0006	Mes DTS170 vlak 350x60x1 mm	p.st.
6615.0004	Mes DTS170 vlak 350x60x1,5 mm	p.st.
6615.0008	Mes DTS170 vlak 350x120x1,5 mm	p.st.
6615.0001	Mes DTS170 U-vorm 350x60,1,5 mm	p.st.
6615.0005	Mes DTS170 V-vorm 350x60x1,5 mm	p.st.

9.3 Eibenstock betonslijpmachines

Eibenstock EBS1802 betonslijpmachine

Betonslijper voor het gladfrezen van oneffenheden in beton en het verwijderen van bekistingnaden, stuc- en pleisterlagen, lijmresten (tegelijm) etc. Uitgevoerd met twee parallel geplaatste handgrepen met trillingsdemping. Het voorste deel van de stofkap is afneembaar waardoor er ook vlak lang de wand gewerkt kan worden. Geschikt voor middelgrote oppervlaktes.



Kenmerken

- Uitgebalanceerde vorm
- Langzaam aanloopschakelaar met vastzetknop
- Thermische- en overbelastingsbeveiliging
- Aansluiting voor industriestofzuiger

Technische gegevens

- Voltage: 230 Volt
- Vermogen: 1800 Watt
- Toerental: 10.000 p/min.
- Gewicht: 6,1 kg
- Diameter: 125 mm

Artikelnummer	Omschrijving	Inhoud
5230.0066	Eibenstock EBS1802 freesmachine 230 Volt Set bestaat uit: Betonslijpmachine, komschijf, pensleutel, steeksleutel en koffer	p.st.
5230.0082	Eibenstock EBS1802 vloergeleidingssysteem	p.st.
5230.0065	Eibenstock EBS1802 reserve borstel	p.st.
5230.0009	Dehaco komschijf 125x22.2 mm	p.st.
5230.0056	Eibenstock komschijf goud/bruin 125x22.2 mm	p.st.

Eibenstock EBS180H betonslijpmachine

De EBS180H betonslijper is geschikt voor het moeiteloos slijpen van oneffen oppervlakten en het verwijderen van oude verflagen en lijmresten op middelgrote beton- en dekvloeren. Het optioneel leverbare vloergeleidingssysteem maakt het mogelijk aangenaam te werken in staande positie. De trillingsdempers ontzien de handgewrichten en maakt het de gebruiker mogelijk makkelijk een groot oppervlakte nauwkeurig te bewerken.



Kenmerken

- Krachtige motor, groot vermogen.
- Grote diameter slijpschijf, groot slijpoppervlak.
- Ergonomische handgreep, gebalanceerd werken.
- Afneembare voorkant beschermkap.

Technische gegevens

- Voltage: 230 Volt
- Vermogen: 1800 Watt
- Toerental: 9.500 p/min.
- Gewicht: 8,4 kg
- Diameter: 180 mm

Artikelnummer	Omschrijving	Inhoud
5210.0025	Eibenstock EBS180H freesmachine 230 Volt Set bestaat uit: Betonslijpmachine, komschijf, pensleutel, steeksleutel en koffer	p.st.
5230.0011	Komschijf Gölz 180x22.2 mm	p.st.

9.4 Hilti DG150 betonslijpmachine

Revolutionaire droge diamantslijpmachine met buitengewoon hoge slijpprestatie, levensduur en uitzonderlijk goede stofafzuiging.

De motor zonder koolborstels en wikkeling heeft een tienvoudige levensduur ten opzichte van traditionele haakse slijpers. De Hilti DPC stroomomvormer drijft het systeem aan door de wisselstroom van het net aan te passen.



Kenmerken

- Motor zonder koolborstel en zonder wikkeling zorgt voor een tienvoudige levensduur
- Kap verdraaibaar voor optimale bereikbaarheid aan de rand
- 2 instelbare snelheden
- Onderhoudsvrij

Technische gegevens

- Voltage: 230 Volt
- Vermogen: 2100 Watt
- Toerental stand 1: 4700 p/min
- Toerental stand 2: 6600 p/min
- Gewicht: 4,9 kg
- Diameter: 150 mm

Artikelnummer	Omschrijving	Inhoud
5210.0005	Hilti DG150 betonslijpmachine 230 Volt Set bestaat uit: Betonslijpmachine, veiligheidsbril, twee diamantschijven DG-CW en koffer	p.st.
5230.0013	Hilti DG150 komschijf DG-CW150/B1 voor lijmresten	p.st.
5230.0014	Hilti DG150 komschijf DG-CW150/C1 voor beton	p.st.

9.5 Numatic NPR1515s schuurmachine

De NPR-1515 is het nieuwe werkpaard van Numatic dat niet bang is voor een zware klus. De nieuwe 1500 Watt motor heeft 50% meer vermogen. Als extra functionaliteit wordt de motor beschermd door een stoffilter. Het reeds bewezen oliegevlude tandwielhuis zorgt voor een perfecte overbrenging. Het resultaat hiervan is een sterke en stabiele machine die geschikt is voor schuren, boenen, schrobben etc.

Geheel nieuw bij de NPR is het Numatic ATC systeem (Automatic Torque Control) wat staat voor een constante stroomafname (kracht van de motor) bij wisselende werkzaamheden dan wel inzetgebieden.

Het borsteldeck is voorzien van twee gaten, waarop verschillende afzuigsystemen kunnen worden aangesloten.



Technische gegevens

- Voltage: 230 Volt
- Vermogen: 1500 Watt
- Toerental: 150 p/min.
- Gewicht: 30 kg
- Diameter: 400 mm



PCD diamant segment



H20 diamant segment



M20 diamant segment

Schijfselectie

Materiaal	M20	H20	PCD
Zacht beton	Bruikbaar	Goed	Bruikbaar
Hard beton	Goed	Bruikbaar	Bruikbaar
Cementdekvloer	Goed	bruikbaar	Bruikbaar
Anhydrite	Bruikbaar	Goed	Bruikbaar
Densit	Goed	Bruikbaar	Niet geschikt
Tegel mortel	Bruikbaar	Bruikbaar	Goed
Epoxy	Goed	Goed	Bruikbaar
Polyurethane	Niet geschikt	Niet geschikt	Bruikbaar
Lijmlaag < 1 mm	Bruikbaar	Bruikbaar	Goed
Lijmlaag > 1 mm	Niet geschikt	Niet geschikt	Goed
Asfalt	Bruikbaar	Goed	Bruikbaar
Bauxit	Bruikbaar	Goed	Niet geschikt
Hardboard	Goed	Goed	Niet geschikt
Foamresten	Bruikbaar	Bruikbaar	Goed
Jute	Niet geschikt	Niet geschikt	Bruikbaar
Vilt resten	Niet geschikt	Niet geschikt	Bruikbaar
Verf	Goed	Bruikbaar	Goed

Artikelnummer	Omschrijving	Inhoud
5230.0040	Numatic NPR1515s schuurmachine inclusief PCD segmenten	p.st.
5230.0039	Numatic NPR1515 diamant segment PCD per 5 stuks	p.st.
5230.0075	Numatic NPR1515 diamant segment M20 per 5 stuks	p.st.
5230.0076	Numatic NPR1515 diamant segment M20 per 5 stuks	p.st.
5230.0077	Numatic NPR1515 gewicht 10 kg	p.st.



Gereedschappen en overige

10

10.1	Makita elektrisch gereedschap	138
10.2	Rookgenerator	139
10.3	Transportvaten	140
10.4	Handstekers en tapijttrekklauw	140
10.5	Bouwlampen en kabelhaspel	141
10.6	Gereedschappen	142

10.1 Makita elektrisch gereedschap

6281DWPE schroefmachine 14,4 Volt

Zeer aantrekkelijk geprijsde 14,4V boor-/schroefmachine, zacht aandraaimoment 20 Nm, 1,6 kilogram. Maximale grip, controle en werkcomfort door ergonomische vorm en softgrip. Perfecte allround machine voor middelzware werkzaamheden.



Technische gegevens

- Boorkop: 1,0 - 10 mm
- Boren in hout tot: 25 mm
- Boren in metaal tot: 10 mm

Artikelnummer	Omschrijving	Inhoud
5210.0017	Makita 6281DWPE schroefmachine 14,4 Volt Set bestaat uit: Schroefmachine, oplader, twee accu's PA14 14,4 Volt 1,3 Ah, beschermkap, schroefbit PH2, koffer en draagkoord	p.st.
5230.0032	Makita accu 14,4 Volt 3 Ah NI-HM	p.st.
5230.0030	Makita combi lader	p.st.
5230.0037	Makita bitset 11-delig	p.st.

BTW250RFJ slagmoersleutel 14,4 Volt

Krachtige accu slagmoersleutel, 230 Nm. Compacter door 4-polige motor, daardoor beter hanteerbaar. Met ingebouwde verlichting voor meer zicht op werkstuk.



Technische gegevens

- Ampère-uur: 3,0 Ah
- Accutype: Li-ion
- Oplaadtijd: 22 min

Artikelnummer	Omschrijving	Inhoud
5210.0026	Makita BTW250RFJ slagmoersleutel 14,4 Volt Set bestaat uit: Slagmoersleutel, oplader, twee accu's 14,4 Volt 3 Ah en Mbox	p.st.
5230.0032	Makita accu 14,4 Volt 3 Ah NI-HM	p.st.
5230.0030	Makita combi lader	p.st.
5230.0078	Makita krachtdop 13 mm 1/2"	p.st.
5230.0079	Makita krachtdop 17 mm 1/2"	p.st.
5230.0080	Makita krachtdop 19 mm 1/2"	p.st.

JR3050T reciprozaag 230 Volt

Handzame 230V reciprozaag met hoog zaagrendement. Degelijke aanslag, eenvoudig zonder gereedschap op diepte te verstellen. (Heet) zaagblad met één vingerbeweging te verwisselen.



Technische gegevens

- Opgenomen vermogen: 1010 Watt
- Variabele toerenregeling (schakelaar): Ja

Artikelnummer	Omschrijving	Inhoud
5210.0027	Makita JR3050T reciprozaag 230 Volt Set bestaat uit: Reciprozaag, koffer en zaagbladenset 21/22/23	p.st.
5230.0023	Makita reciprozaagblad hout 3022 per 5 stuks	p.st.
5230.0024	Makita reciprozaagblad metaal 24T per 5 stuks	p.st.

HM0871C breekhamer

Laag trillingsniveau door actieve Anti Vibratie Technologie (3 uur en 7 minuten werken zonder grenswaarde overschrijding). 'Soft no-load', comfortabeler en duurzamer door lager stationair toerental. Duurzame machine met uitstekende prestaties.



Technische gegevens

- Opgenomen vermogen: 1110 Watt
- Geschikt voor SDS-MAX beitels: Ja
- Variabele toerenregeling (schakelaar): Ja

Artikelnummer	Omschrijving	Inhoud
5210.0009	Makita HM0871C breekhamer 5 kg 230 Volt Set bestaat uit: Breekhamer, koffer, handgreep D-type, borenvat 100 ml in tube en reinigingsdoek	p.st.
5230.0015	Makita SDS-Max puntbeitel 280 mm	p.st.
5230.0016	Makita SDS-Max vlakbeitel	p.st.
5230.0017	Makita SDS-Max breedbeitel	p.st.

HM1202C breekhamer

Comfortabeler en duurzamer door lager stationair toerental. Duurzame machine met uitstekende prestaties.



Technische gegevens

- Opgenomen vermogen: 1450 Watt
- Geschikt voor SDS-MAX beitels: Ja
- Variabele toerenregeling (schakelaar): Ja

Artikelnummer	Omschrijving	Inhoud
5210.0028	Makita HM1202C breekhamer 9,3 kg 230 Volt Set bestaat uit: Breekhamer, koffer, handgreep D-type, borenvat 100 ml in tube en reinigingsdoek	p.st.
5230.0015	Makita SDS-Max puntbeitel 280 mm	p.st.
5230.0016	Makita SDS-Max vlakbeitel	p.st.
5230.0017	Makita SDS-Max breedbeitel	p.st.

10.2 Rookgenerator

De DMX Z1200 is in combinatie met onderdrukapparatuur te gebruiken voor luchtstroomvisualisatie en lekkagetesten bij asbestsaneringswerkzaamheden.



Technische gegevens

- Gewicht: 11,1 kg
- Afmetingen: 44 x 25 x 18 cm
- Stroomvoorziening: 220 Volt
- Vermogen: 1200 Watt
- Opwarmtijd: ca. 10 minuten
- Rookopbrengst: 450 m³ per minuut
- Inhoud tank: 2,5 liter

Artikelnummer	Omschrijving	Inhoud
5210.0004	DMX Z1200 rookgenerator	p.st.
5230.0012	DMX Z1200 rookvloeistof inhoud 5 liter	p.st.

10.3 Transportvaten

Voor het luchtdicht opbergen van uw gereedschap, laarzen en/of stofzuigeraccessoires.

Kenmerken

- Sterk
- Lucht- en waterdicht
- Voorzien van handgrepen
- Ruime vulopening



Vat 26 liter



Vat 55/75 liter

Artikelnummer	Omschrijving	Inhoud
7660.0004	Transportvat 26 liter	p.st.
7660.0005	Transportvat 55 liter	p.st.
7660.0011	Transportvat 75 liter	p.st.

10.4 Handstekers en tapijttrekklauw



Allway handsteker



Reserve messen voor allway



Tapijttrekklauw



Vloersteker



Reserve mes vloersteker

Artikelnummer	Omschrijving	Inhoud
5010.0006	Allway handsteker 30 cm steel 10 cm breed	p.st.
5030.0013	Allway handsteker 30 cm reserve mes 10 cm per 100 stuks	p.st.
5010.0008	Vloersteker staal 140 cm steel voor 15 cm brede messen	p.st.
5030.0008	Vloersteker staal 140 cm reserve mes 15 cm	p.st.
5010.0009	Tapijttrekklauw	p.st.

10.5 Bouwlampen en kabelhaspels

Bouwlampen

Halogeen bouwlamp

Deze halogeenlamp van het kwaliteitsmerk Eurolux heeft de kracht om een kleine tot middelgrote ruimte uitstekend te verlichten. Ideaal voor werkzaamheden in de bouw of in en rond het huis. De lamp is verstelbaar en voorzien van een vast statief.



TL bouwlamp

De professionele werklamp voor iedere vakman. Deze uitvoering heeft een geïntegreerde noodverlichting. Wanneer de stroomvoorziening uitvalt geeft deze lamp nog 40% licht in verhouding tot normaal gebruik. Hierdoor kunt u eenvoudig donkere ruimtes veilig verlaten. De buitenzijde van de lamp is van rubber met als basis een slagvaste polycarbonaat behuizing.



Kabelhaspels

De PRO 3 haspel heeft een slagvaste kunststof trommel in de kleur blauw, is voorzien van 3 contactdozen met randaarde voorzien van klapdeksel voor een maximale veiligheid, heeft een geïntegreerde draaiknop en is speciaal voor de bouw en industriële omgeving. De stekkerplaat is spatwaterdicht IP44 en de trommel is gemonteerd op een stabiel stalen oranje gemoffeld frame.



Artikelnummer	Omschrijving	Inhoud
5210.0022	Bouwlamp KL2 compleet met statief 300 Watt 230 Volt	p.st.
5230.0051	Halogeen reserve lamp 300 Watt	p.st.
5230.0052	Halogeen reserve lamp 500 Watt	p.st.
5210.0023	Gladiator TL-bouwlamp 36 Watt 230 Volt	p.st.
5230.0081	Gladiator reserve TL-lamp 36 Watt	p.st.
5010.0037	Kabelhaspel buiten PR03 33 meter 3x2,5	p.st.
5010.0039	Kabelhaspel buiten PR03 40 meter 3x1,5	p.st.

10.6 Gereedschappen



Afbreekmes



Handtacker

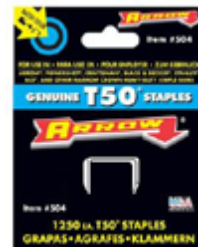

Nieten handtacker



Koevoet



Stoottijzer



Bezemhouder



Gemeente bezem



Zaalbezem

10.6 Gereedschappen



Vloertrekker



Handveger met blik



Bouwemmer



Ballastschop



Klauwhamer



Vuisthamer



Voorhamer



Glazendrager



Staalborstel

Artikelnummer	Omschrijving	Inhoud
5030.0003	Afbreekmes 2619 18mm	120 stuks
5010.0004	Stanley handtacker	p.st.
5030.0002	Arrow nieten 8mm voor handtacker per 1250 stuks	p.st.
5010.0003	Gorilla koevoet 900 mm	p.st.
5010.0041	Stootijzer 1000x25 mm	p.st.
5010.0019	Bezemsteel P3 140 cm	p.st.
5010.0019	Bezemsteelhouder 30 mm	p.st.
5010.0012	Gemeente bezem hard 45 cm exclusief steel	p.st.
5010.0013	Zaalbezem zacht 50 cm exclusief steel	p.st.
5010.0014	Vloertrekker 55 cm exclusief steel	p.st.
5010.0010	Handveger kokos ongelakt	p.st.
5010.0011	Stofblik metaal	p.st.
5010.0022	Bouwemmer 12 liter	p.st.
5010.0021	Ballastschop T44 aluminium	p.st.
5010.0016	Klauwhamer 450 gram	p.st.
5010.0017	Vuisthamer 1000 gram	p.st.
5010.0015	Habero 609 voorhamer 4000 gram	p.st.
5010.0020	Glazendrager 80 kg	p.st.
5010.0023	Staalborstel 3 rij	p.st.

vastgesteld door de

Vereniging van Fabrikanten van en Handelaren in Bouwmachines, Magazijninrichtingen, Wegenbouwmachines en Transportmiddelen B.M.W.T., gevestigd te 's-Gravenhage.

Gedeponeerd ter Griffie van de Arrondissementsrechtbank te 's-Gravenhage op 2 januari 2008

Artikel 1

Definities; toepassingsgebied

1.1 In deze Voorwaarden wordt verstaan onder:

Leverancier: het BMWT-lid dat goederen en/of diensten aanbiedt en levert;

Afnemer: de wederpartij van Leverancier.

1.2 Deze Voorwaarden gelden voor overeenkomsten - met in begrip van de handelingen voor het tot stand brengen van de overeenkomsten - voor het leveren van goederen en/of het verrichten van diensten en/of het tot stand brengen van een werk. Zij zijn ook van toepassing op eventuele aanvullende of vervolgovereenkomsten. Voorts zijn zij van toepassing op alle vormen van dienstverlening door (een werknemer van de) Leverancier aan een (werknemer van de) Afnemer welke (enigszins) verband houdt met de hiervoor in de eerste zin genoemde overeenkomsten (zoals bijvoorbeeld het kosteloos verstrekken van technisch advies).

1.3 Deze Voorwaarden gelden exclusief in die zin, dat specifieke bedingen en algemene voorwaarden van de zijde van Afnemer niet gelden, behoudens indien en voorzover zij schriftelijk en nadrukkelijk door Leverancier zijn aanvaard. Een afwijkend(e) beding (voorwaarde) geldt overigens uitsluitend voor het geval met het oog waarop de afwijking is overeengekomen.

1.4 Indien bij koop/verkoop of ruil van een gebruikte machine en/of truck een "Garantieverklaring gebruikte machines of trucks" wordt afgegeven, gelden tevens de Voorwaarden uit die Garantieverklaring. Voor zover de Voorwaarden uit de Garantieverklaring afwijken van deze Voorwaarden, gaan de Voorwaarden uit de Garantieverklaring voor.

Artikel 2

Aanbiedingen; informatiemateriaal

2.1 Tenzij uitdrukkelijk anders aangegeven, zijn alle aanbiedingen van Leverancier, in welke vorm ook gedaan, vrijblijvend in die zin, dat ook na aanvaarding door Afnemer van een aanbieding van Leverancier Leverancier bevoegd is de aanbieding binnen drie volle kalenderweken na de aanvaarding te herroepen.

2.2 Tenzij uitdrukkelijk anders aangegeven, vormen opgaven en specificaties met betrekking tot maten, capaciteiten, prestaties of resultaten in afbeeldingen, tekeningen, catalogi, prijscouranten, reclamemateriaal e.d. slechts benaderingen, die Leverancier niet binden.

Artikel 3

Levering; afnameplicht; tijd en plaats van levering; overgang van risico en eigendom

3.1 Leverancier is bevoegd tot het doen van deelliveranties.

3.2 Afnemer is verplicht om goederen en diensten, waarvan levering door Leverancier is overeengekomen, af te nemen en wel op het tijdstip dat en de plaats die tussen partijen uit hoofde van de betreffende overeenkomst en/of deze Voorwaarden geldt.

3.3 De termijn voor levering of uitvoering vangt aan met het tot stand komen van de overeenkomst of, indien betaling aan Leverancier van een bedrag vóór of bij het begin van de uitvoering van de overeenkomst is overeengekomen, op het moment dat volledige betaling van dit bedrag is ontvangen. Indien Leverancier voor de uitvoering van de overeenkomst mede afhankelijk is van de medewerking van Afnemer en Afnemer in diemedewerking om welke reden dan ook tekort schiet, wordt de termijn voor uitvoering verlengd met zoveel tijd als Leverancier redelijkerwijs nodig heeft om de door het tekortschieten

van Afnemer veroorzaakte vertraging ongedaan te maken. Hetzelfde geldt, indien vertragingen in de uitvoering ontstaan als gevolg van verzoeken van of vanwege Afnemer of een overheidsinstantie tot wijziging, aanpassing of aanvulling van hetgeen is overeengekomen. Bovendien komen de extra-kosten, die voor Leverancier in verband met een vertraging als hiervoor genoemd ontstaan, voor rekening van Afnemer. Leverancier geraakt pas wegens termijnoverschrijding in verzuim, indien Afnemer na het verstrijken van de overeengekomen termijn schriftelijk een redelijke nadere termijn stelt - (welke termijn echter niet korter mag zijn dan veertien kalenderdagen gerekend vanaf de dag van ontvangst van de aanzegging) - en Leverancier ook binnen die nadere termijn om hem toe te rekenen redenen niet aan zijn leveringsverplichting voldoet.

3.4 Tenzij uitdrukkelijk anders overeengekomen, vindt aflevering plaats in de fabriek of hetmagazijn van Leverancier.

3.5 Het risico voor een door Leverancier te leveren zaak gaat blijvend op Afnemer over bij aankomst op de plaats van aflevering. Indien op het tussen Leverancier en Afnemer geldende tijdstip van aflevering Afnemer om niet aan Leverancier toe te rekenen redenen niet afneemt, gaat het risico op dat tijdstip blijvend op Afnemer over. Alle kosten in verband met bewaring en transport, die Leverancier vanaf het in de vorige zin genoemde tijdstip van aflevering met betrekking tot de zaak moet maken, komen geheel voor rekening van Afnemer.

3.6 Ook indien Leverancier zich tot het verschaffen van eigendom van een zaak heeft verplicht, blijft ondanks de aflevering de eigendom van de zaak bij Leverancier, totdat Leverancier van Afnemer volledige betaling heeft ontvangen van hetgeen Afnemer aan Leverancier verschuldigd is uit hoofde van geleverde goederen en diensten en wegens het tekort schieten in de voldoening van hetgeen Afnemer deswege aan Leverancier verschuldigd is.

Afnemer mag zaken waarop nog een eigendomsvoorbehoud rust, slechts gebruiken binnen het kader van zijn gewone bedrijfsactiviteiten. Hij mag echter die zaken niet vervreemden, verhuren of met zekerheden of andere beperkt zakelijke rechten belasten.

Indien Afnemer enige betalingsverplichting niet nakomt, is Leverancier bevoegd goederen, waarop nog een eigendomsvoorbehoud rust, zonder medewerking van Afnemer tot zich te nemen. Leverancier is niet gehouden Afnemer de schade te vergoeden, die deze in verband met de terugname lijdt. De kosten van het terugnemen en eventueel te gelde maken van de goederen komen geheel voor rekening van Afnemer. Hetgeen Leverancier nog van Afnemer heeft te vorderen, wordt verminderd met de waarde die de teruggenomen goederen voor Leverancier in het economisch verkeer hebben. Leverancier hoeft echter nimmer een waarde aan te houden, die hoger is dan de met Afnemer voor die goederen overeengekomen prijs.

Artikel 4 **Handleiding; instructie**

4.1 Met betrekking tot te leveren machines en installaties zal Leverancier Afnemer in de vorm van een handleiding of instructieboek informatie over de constructie, werking en behandeling van de machines en installaties verschaffen, in geval van een Nederlandse koper voor zover beschikbaar in de Nederlandse taal.

4.2 Afnemer heeft recht op kosteloze instructie, voor zover dat bij de betreffende overeenkomst is afgesproken.

Artikel 5 **Tekeningen, programmatuur e.d.**

5.1 Alle tekeningen, afbeeldingen, catalogi, programmatuur (software) en andere gegevens, voor zover niet zijnde een handleiding of instructieboek als in artikel 4 bedoeld, die de ene partij aan de andere partij ter hand stelt, blijven aan de ene partij toebehoren en dienen op eerste verzoek van deze partij te worden teruggegeven. Behoudens voorafgaande schriftelijke toestemming mogen genoemde gegevens niet worden gekopieerd of aan derden ter inzage worden gegeven.

Artikel 6 **Prijs; aanpassing van prijs**

6.1 Tenzij uitdrukkelijk anders aangegeven, omvat een opgegeven of overeengekomen prijs niet de BTW of enige andere in verband met de overeenkomst verschuldigde overheidsheffing en, in geval Leverancier voor het transport van zaken zorgdraagt, ook niet de kosten in verband met verpakking, emballage, transport en verzekering. De in de vorige zin genoemde posten kan Leverancier apart volledig in rekening brengen.

6.2 Indien voor Leverancier de kosten voor het uitvoeren van de overeenkomst hoger worden doordat voor de prijs van belang zijnde kostenfactoren als lonen, premies van sociale en andere verzekeringen, materialen, waarde van vreemde valuta e.d. na het moment van de laatste (prijs)aanbieding van Leverancier zijn gestegen, is Leverancier gerechtigd die hogere kosten door prijsaanpassing aanvullend in rekening te brengen, althans voor zover die kosten te samen meer bedragen dan 0,5% van de overeengekomen prijs.

6.3 Indien tussen Leverancier en Afnemer een prijs in een andere valuta dan de Euro is overeengekomen en die andere valuta ten opzichte van de Euro in waarde daalt na het moment van de laatste (prijs)aanbieding van Leverancier, is Leverancier gerechtigd de prijs aan te passen voor zoveel als nodig is om de opgetreden waardedaling tot het moment van volledige betaling goed temaken.

Artikel 7 **Betaling**

7.1 Voor zover niet uitdrukkelijk anders is overeengekomen, dient de overeengekomen prijs zonder enige korting en verrekening binnen drie weken na de op de desbetreffende factuur vermelde factuurdatum geheel te worden voldaan door bijschrijving op de door Leverancier daarvoor opgegeven bankrekening. Leverancier is bevoegd ook voor deellieferanties facturen te zenden.

7.2 Tenzij Leverancier uitdrukkelijk met uitstel van betaling heeft ingestemd, is Afnemer niet gerechtigd de betaling van de prijs op te schorten om de reden dat het door Leverancier geleverde of gepresteerde naar zijn mening ondeugdelijk is.

7.3 Vindt betaling niet tijdig plaats dan is Leverancier, onverminderd zijn overige rechten uit de wet of overeenkomst en zonder dat enige ingebrekestelling nodig is, gerechtigd tot:

- a. opschorting van de uitvoering van de overeenkomst, ten aanzien waarvan Afnemer met de betaling in gebreke is, alsmede van eventuele andere overeenkomsten met Afnemer;
- b. vergoeding van de schade als gevolg van de niet tijdige betaling, welke vergoeding in ieder geval bestaat uit de wettelijke handelsrente (als bedoeld in artikel 6:119a BW en 6:120 lid 2 BW). De rente wordt verbeurd vanaf het moment, waarop Afnemer in gebreke is met betaling, tot het moment, waarop Afnemer geheel heeft voldaan wat hij aan Leverancier verschuldigd is. Telkens na afloop van een jaar wordt de in de vorige zin bedoelde rente ook verschuldigd over de reeds verbeurdemaar nog niet voldane rente;
- c. vergoeding van alle gerechtelijke en buitengerechtelijke kosten, welke laatste kosten geacht worden minimaal te bestaan uit 15% van hetgeen Afnemer niet tijdig heeft betaald en Leverancier opvoert.

7.4 Indien Leverancier reden heeft te twijfelen aan de nakoming door Afnemer van zijn betalingsverplichting - waarbij de navolgende omstandigheden aan de zijde van Afnemer in ieder geval een voldoende reden voor twijfel vormen: herhaalde nalatigheid in betaling, beslaglegging ten laste van Afnemer, surséance van betaling, faillissement, gehele of gedeeltelijke staking van het bedrijf -, wordt al hetgeen Afnemer aan Leverancier verschuldigd is opeisbaar en is Leverancier bevoegd de nakoming van zijn verplichtingen op te schorten, totdat volledige betaling dan wel - naar genoegen van Leverancier - zekerheid voor de betaling is ontvangen. Vindt volledige betaling of genoegzame zekerheidstelling niet binnen veertien (14) kalenderdagen na het daartoe strekkende verzoek plaats, dan is Leverancier bevoegd om de betreffende overeenkomst voor ontbonden te verklaren onverminderd zijn recht op vergoeding van geleden en/of nog te lijden schade.

Artikel 8 **Overmacht**

8.1 Voor Leverancier gelden als overmacht omstandigheden van feitelijke, juridische of andere aard, die - al dan niet voorzienbaar - buiten zijn schuld de tijdige nakoming van de overeenkomst verhinderen of bijzonder bezwaarlijk doen zijn. Als zodanige omstandigheden gelden onder meer: stakingen; bedrijfsbezettingen; productieonderbrekingen als gevolg van machinebreuk, storingen in toevoer van energie en water of brand e.d.; import-, export- en productieverboden en andere overheidsmaatregelen; transportbelemmeringen; tekort schieten van toeleveranciers en hulppersonen; een en ander voor zover aan Leverancier met betrekking tot die omstandigheden geen verwijt is temaken.

8.2 Doet zich aan de zijde van Leverancier een omstandigheid van overmacht voor, dan zal hij Afnemer hiervan met bekwame spoed in kennis stellen. Tenzij buiten twijfel is dat de overmachttoestand dertig volle werkdagen of langer gaat duren, worden de verplichtingen, waarvan de nakoming door overmacht wordt verhinderd of voor Leverancier bijzonder bezwaarlijk wordt, en de daartegen overstaande, nog niet nagekomen verplichtingen opgeschort. Zodra buiten iedere twijfel is dat de overmachttoestand langer dan dertig volle werkdagen zal duren, of zodra de overmachttoestand langer dan dertig volle werkdagen heeft geduurd, is ieder der partijen bevoegd de overeenkomst, voor zover door overmacht getroffen, door middel van een tot de andere partij te richten schriftelijke verklaring te ontbinden. Voor zover Afnemer ter zake van de ontbonden overeenkomst of het ontbonden gedeelte daarvan reeds betalingen heeft gedaan, ontvangt hij het door hem betaalde van Leverancier terug.

Artikel 9

Montage, installatie en/of inbedrijfstelling

9.1 Indien Leverancier zaken levert, draagt Leverancier voor de montage, installatie en/of inbedrijfstelling slechts zorg, indien en voor zover dat uitdrukkelijk is overeengekomen.

9.2 Indien en voor zover Leverancier voor de montage, installatie en inbedrijfstelling zorg draagt, geldt het volgende:

- a. Afnemer verleent alle medewerking, die nodig is om Leverancier de montage, installatie en/of inbedrijfstelling tijdig en deugdelijk te kunnen (doen) uitvoeren. Hij draagt tijdig in ieder geval zorg voor: een goede en veilige toegang tot de werkplek, zonodig ook buiten de bij Afnemer gebruikelijke werktijden; de aanwezigheid van vergunningen, voor zover voor de uitvoering van de werkzaamheden vereist; een losplaats alsook voldoende opslagruimte, voor zover nodig overdekt en afsluitbaar; de benodigde energie, water, brand- en smeerstoffen en, tenzij anders wordt overeengekomen, de benodigde ladders, steigers en ander door Leverancier aan te wijzen hulpmateriaal.
- b. Afnemer draagt er voor zorg, dat alle werkzaamheden, waarop door Leverancier bij de montage, installatie en/of inbedrijfstelling moet worden voortgebouwd en waarvan niet is overeengekomen dat zij door Leverancier worden uitgevoerd – bijvoorbeeld alledemontage werkzaamheden en alleelektricien- en loodgieterwerkzaamheden, alle grond-, metsel-, fundatie-, timmer- en schilderwerk en verder alle andere werkzaamheden van bouwkundige aard, tijdig en deugdelijk worden uitgevoerd. Afnemer pleegt regelmatig overleg met Leverancier en verschaft hem alle informatie nodig voor een goede afstemming op elkaar van de wederzijdse werkzaamheden.
- c. Afnemer verleent alle medewerking ter bewerkstelling en handhaving van de veiligheid op de werkplek, daarbij mede in acht nemend de terzake geldende wettelijke en bedrijfsvoorschriften. In het bijzonder draagt hij zorg voor voorzieningen in verband met brand.

Artikel 10

Kwaliteit; keuring; herstel van gebreken; servicebeurten

10.1 Leverancier levert goederen en verricht werkzaamheden die voldoen aan de kwaliteitseisen, die uitdrukkelijk zijn overeengekomen, en aan de wettelijke voorschriften - met name die met betrekking tot bediening, gebruik op wegen en veiligheid - die ten tijde van de laatste aanbidding van Leverancier in Nederland van kracht zijn. Raakt Leverancier na de laatste aanbidding van hem maar vóór de aflevering bekend met nieuwe relevante wettelijke voorschriften in Nederland, dan meldt Leverancier dat aan Afnemer. In onderling overleg vindt, aanpassing van de door Leverancier te leveren prestatie plaats. De leveringstermijn wordt voor zoveel nodig aangepast en de voor Leverancier uit de aanpassing voortvloeiende extra-kosten komen voor rekening van Afnemer. Voor zover met betrekking tot te leveren goederen of te verrichten prestaties niet uitdrukkelijk kwaliteitseisen zijn overeengekomen, zal de kwaliteit van de te leveren goederen en prestaties niet liggen beneden de goede gemiddelde kwaliteit.

10.2 Voor zover een vergunning voor het bezit en/of gebruik van goederen is vereist, draagt Afnemer zelf zorg voor de verkrijging daarvan.

10.3 Na aflevering van goederen of na de mededeling van Leverancier aan Afnemer dat hij de overeengekomen werkzaamheden heeft voltooid, dient Afnemer de goederen en/of werkzaamheden ten spoedigste maar in ieder geval binnen tien

(10) werkdagen na de aflevering of de mededeling van Leverancier zorgvuldig op volledigheid en deugdelijkheid te controleren. Op tekorten en/of gebreken - (zijnde ieder niet voldoen aan het overeengekomene) - die Afnemer in de in de vorige zin genoemde periode bij een zorgvuldige controle had kunnen ontdekken of die hij heeft ontdekt maar vervolgens niet binnen één-en-twintig (21) kalenderdagen na de aflevering of de mededeling van Leverancier schriftelijk aan Leverancier heeft gemeld, kan hij tegenover Leverancier geen beroep meer doen. Een en ander geldt ook in geval van deelleveringen.

10.4 Tekorten of gebreken, waarvan bij de in 10.3 bedoelde controle blijkt en die tijdig schriftelijk aan Leverancier zijn gemeld, als ook tekorten of gebreken, die bij de in 10.3 bedoelde controle niet hadden kunnen worden ontdekt maar binnen zes maanden na de aflevering of de mededeling van Leverancier alsnog aan het licht treden en binnen tien (10) kalenderdagen na de ontdekking schriftelijk aan Leverancier worden gemeld, zal Leverancier voor zoveel mogelijk ongedaan maken door aanvulling of - naar zijn keuze - herstel of vervanging. Voor zover hierna in 10.5 niet anders wordt bepaald, geschiedt dat ongedaan maken voor rekening van Leverancier.

10.5 Met betrekking tot het ongedaan maken van tekorten en gebreken gelden verder nog de volgende bepalingen:

- a. Leverancier zal zich inspannen om het ongedaan maken zo spoedig als bij de gegeven omstandigheden mogelijk is uit te (doen) voeren. Afnemer biedt alle daartoe vereiste medewerking.
- b. Het ongedaan maken geschiedt zoveel mogelijk op een door Leverancier daartoe aan te wijzen plaats. De goederen reizen naar en van die plaats voor rekening en risico van Afnemer.
- c. In geval van ongedaan maken buiten Nederland komen ook de reis- en verblijfkosten van hen, die onderzoek verrichten en het ongedaan maken uitvoeren, voor rekening van Afnemer.
- d. Goederen of onderdelen, die bij vervanging vrij komen, worden automatisch eigendom van Leverancier.
- e. Doen zich tekorten of gebreken voor met betrekking tot goederen, die Leverancier van derden heeft verkregen, of met betrekking tot werkzaamheden, die Leverancier door derden heeft doen uitvoeren, dan - onverminderd het in 10.3 bepaalde - geschiedt het ongedaan maken daarvan slechts kosteloos, voor zover de derde de kosten van ongedaan maken voor zijn rekening neemt.
- f. Afnemer heeft geen recht jegens Leverancier op ongedaan maken van tekorten en gebreken, waarvan aannemelijk is dat zij het gevolg zijn van normale slijtage, van onoordeelkundig of onzorgvuldig gebruik- van gebruik niet overeenkomstig de bestemming- of van het niet (juist) opvolgen van bepaalde aanwijzingen dan wel instructies van Leverancier.
- g. Het recht van Afnemer jegens Leverancier op ongedaan maken van tekorten en gebreken vervalt, wanneer Afnemer het ongedaan maken zonder voorafgaande toestemming van Leverancier zelf uitvoert of door een derde doet uitvoeren.
- h. Het zich voordoen van tekorten of gebreken vormt geen grond voor opschorting van de betalingsverplichting van Afnemer jegens Leverancier. Komt Afnemer ook na een schriftelijke aanmaning daartoe zijn betalingsverplichting niet na, dan brengt dat verval van zijn recht op herstel van tekorten en gebreken mee.

10.6 Indien Afnemer reclameert ter zake van een tekort of gebrek dat niet of slechts tegen voor Leverancier onevenredig hoge kosten ongedaan kan worden gemaakt, is Leverancier niet tot het ongedaan maken van het gebrek of tekort gehouden. In dat geval wordt de prijs voor het geleverde verminderd, welke vermindering zoveel mogelijk op basis van overleg tussen Leverancier en Afnemer en met inachtneming van de bij het sluiten van de betreffende overeenkomst gehanteerde eenheidsprijzen wordt vastgesteld, of kan de betreffende overeenkomst door ieder van de partijen schriftelijk voor ontbonden worden verklaard. Afnemer is uitsluitend gerechtigd de betreffende overeenkomst voor ontbonden te verklaren, indien het niet ongedaan

te maken tekort of gebrek voor hem zo bezwaarlijk is dat ook ondanks een prijsvermindering handhaving van de betreffende overeenkomst in redelijkheid niet van hem kan worden gevergd.

10.7 Het zich voordoen van tekorten of gebreken, ten aanzien waarvan Leverancier een plicht tot ongedaanmaken heeft, kan - buiten het in 10.6 genoemde geval - pas dan een grond voor ontbinding door Afnemer van de betrokken overeenkomst vormen, wanneer Leverancier ook na een schriftelijke aanmaning daartoe nalaat om binnen een alle omstandigheden in aanmerking genomen redelijke termijn het tekort of gebrek alsnog ongedaan te maken.

10.8 Afnemer heeft met betrekking tot te leveren voertuigen, machines en installaties recht op gratis onderhoudsbeurten, voor zover dat bij het sluiten van de betreffende overeenkomst is overeengekomen.

10.9 Iedere vordering van Afnemer ter zake van nakoming, vernietiging of ontbinding van de overeenkomst vervalt, indien hij niet op rechtsgeldige wijze tegen Leverancier een rechtsvordering aanhangig heeft gemaakt binnen zes (6) maanden, nadat hij overeenkomstig het in 10.3 en 10.4 bepaalde een tekort of gebrek tijdig heeft gemeld.

Artikel 11

Strijdmet industriële/intellectuele eigendomsrechten

11.1 Leverancier is verplicht goederen te leveren, die in Nederland geen inbreuk maken op industriële of intellectuele eigendomsrechten van derden. Wordt Afnemer door een derde aangesproken in verband met strijd in Nederland met een industrieel of intellectueel eigendomsrecht, dan stelt hij Leverancier hiervan onverwijld in kennis en laat hij aan Leverancier de behandeling en afwikkeling van de aanspraak van de derde over. Aft Leverancier de aanwezigheid van strijd in Nederland met een industrieel of intellectueel recht aannemelijk, dan is Leverancier gerechtigd - naar zijn keuze en overigens in overleg met Afnemer - om de inbreuk op te heffen door aanpassing of vervanging van de betrokken zaak of door verwerving van een licentie dan wel om de betrokken zaak terug te nemen tegen terugbetaling van de ervoor ontvangen koopprijs. De kosten van de behandeling en afwikkeling van de aanspraak van de derde komen voor rekening van Leverancier, die voor het overige niet tot vergoeding van enige schade is gehouden.

11.2 Wanneer Leverancier ter uitvoering van een overeenkomst met Afnemer gebruik maakt van tekeningen, modellen, instructies e.d. van of vanwege Afnemer en een derde Leverancier aanspreekt wegens inbreuk op een industrieel of intellectueel recht in verband met het gebruik van tekeningen, modellen, instructies e.d. van of vanwege Afnemer, stelt hij Afnemer hiervan onverwijld in kennis. Leverancier laat de behandeling en afwikkeling van de aanspraak van de derde aan Afnemer over, die alle met de aanspraak van de derde verband houdende kosten van hemzelf en van Leverancier voor zijn rekening neemt. Leverancier is bevoegd hetzij de uitvoering van de betrokken overeenkomst op te schorten in afwachting van het resultaat van het optreden van Afnemer tegenover de derde, hetzij de betrokken overeenkomst met onmiddellijke ingang te ontbinden zonder tot schadevergoeding gehouden te zijn.

Artikel 12

Aansprakelijkheid voor schade

12.1 Voor de aansprakelijkheid van Leverancier jegens Afnemer voor schade, die Afnemer lijdt als gevolg van een gebeurtenis die rechtens aan Leverancier is toe te rekenen, gelden de volgende bepalingen:

- a. Voor schade bestaande uit letsel of aantasting van de gezondheid, al dan niet de dood ten gevolge hebbend, en daaruit voortvloeiende schade heeft Afnemer recht op een vergoeding voor zover Leverancier ter zake een

uitkering onder een aansprakelijkheidsverzekering kan verkrijgen, met dien verstande dat per schadegeval een maximum van Euro 1.125.000,- geldt.

- b. Voor schade bestaande uit beschadiging of geheel of gedeeltelijk verlies van een zaak en daaruit voortvloeiende schade heeft Afnemer recht op een vergoeding voor zover Leverancier terzake een uitkering onder een aansprakelijkheidsverzekering kan verkrijgen, met dien verstande dat hiervoor per schadegeval of reeksmet elkaar samenhangende schadegevallen een maximum van Euro 45.450,- geldt.
- c. Voor andere schade dan hiervoor onder a. en b. genoemd heeft Afnemer geen recht op een vergoeding, tenzij deze het gevolg is van opzet of roekeloosheid (grove schuld) van Leverancier zelf of van een persoon, die in het bedrijf van Leverancier duidelijk een hoge leidinggevende functie heeft.
- d. Leverancier is niet aansprakelijk voor schade, die aan het licht treedt twaalf (12) maanden na de schadeveroorzakende gebeurtenis, die rechtens aan Leverancier is toe te rekenen. Onverminderd het in de vorige zin bepaalde, vervalt een vordering tot schadevergoeding indien binnen zes (6) maanden nadat schade aan het licht is getreden, terzake geen rechtsvordering tegen Leverancier aanhangig is gemaakt.
- e. Indien Leverancier door een derde wordt aangesproken tot vergoeding van schade uit een gebeurtenis, die rechtens ook in de verhouding tot Afnemer op enigerlei wijze aan Leverancier is toe te rekenen, vrijwaart Afnemer Leverancier tegen de aanspraken van de derde, voor zover Leverancier aan de derde meer schadevergoeding moet uitbetalen dan hij aan Afnemer zou moeten uitbetalen, indien Afnemer Leverancier voor zijn eigen schade zou hebben aangesproken.
- f. Indien Leverancier (of een werknemer van hem) door een derde wordt aangesproken tot vergoeding van schade uit een gebeurtenis, die rechtens op enigerlei wijze aan (een werknemer van) Afnemer is toe te rekenen, vrijwaart Afnemer Leverancier tegen de aanspraken van de derde.
- g. Indien Afnemer Leverancier op grond van een van een derde overgenomen vordering aanspreekt tot vergoeding van schade, bij de veroorzaking waarvan Leverancier op enigerlei wijze direct of indirect is betrokken, kan Leverancier zich tegenover Afnemer ook op bovenstaande bepalingen beroepen.
- h. De bovenstaande bepalingen gelden mede ten behoeve van de personen, die op enigerlei wijze betrokken zijn bij de uitvoering van jegens Afnemer bestaande verplichtingen van Leverancier.

Artikel 13

Toepasselijk recht; bevoegde rechter

13.1 Op de rechtsverhouding(en) tussen Leverancier en Afnemer is het Nederlandse materiële recht van toepassing. Het Weens Koopverdrag van 11 april 1980, op 1 januari 1992 voor Nederland in werking getreden, blijft buiten toepassing.

13.2 Voor zover dwingende wetsbepalingen niet anders meebrengen en partijen ook niet alsnog arbitrage overeenkomen, is de rechter, binnen wiens ressort Leverancier zijn hoofdvestiging heeft, bij uitsluiting bevoegd kennis te nemen van geschillen, die tussen Leverancier en Afnemer over of samenhangend met een rechtsverhouding tussen hen rijzen en niet in der minne kunnen worden opgelost. Leverancier blijft echter bevoegd Afnemer ook in rechte aan te spreken - naar keuze van Leverancier - bij de rechter in wiens ressort de hoofdvestiging van Afnemer dan wel die nevenvestiging van Afnemer, die nauw bij het geschil is betrokken, is gelegen.

13.3 Komen partijen alsnog arbitrage overeen, dan zal die arbitrage, tenzij alsdan anders wordt overeengekomen, worden beheerst door de alsdan geldende arbitrageregels van de Raad van Arbitrage voor de Metaalnijverheid en -Handel te 's-Gravenhage. betreffende overeenkomst voor ontbonden te verklaren, indien het niet ongedaan te maken tekort of gebrek voor hem zo bezwaarlijk is dat ook ondanks een prijsvermindering handhaving van de betreffende overeenkomst in redelijkheid niet van hem kan worden gevergd.